

無線 LAN 対応 G-EPON ONU

BFW6011-BAL

取扱説明書

ご使用前に、「安全にお使いいただくために」をよくお読み
のうえ、正しくお使いください。
お客様に安全に使用していただくための事項です。

Copyright©2021 Sumitomo Electric Industries, LTD.

- 本取扱説明書の内容の一部または全部を許可なしに無断で転載することは禁止されています。
- 本書の内容については、将来予告なしに変更することがあります。
- 本製品を運用した結果、または本書に記載されている情報から生じた影響については、責任を負いかねますので、ご了承ください。
- 本書の著作権は、住友電気工業株式会社に帰属しています。

Windows、Windows 10、Windows 8、Microsoft Edge は、米国 Microsoft Corporation の米国及びその他の国における登録商標です。

Mac、macOS、OS X、AirMac、iPad、iPhone は Apple Inc. の登録商標または商標です。

iPhone 商標は、アイホン株式会社のライセンスに基づき使用されています。

Android は、Google Inc. の登録商標または商標です。

目 次

はじめに.....	3
安全にお使いいただくために.....	3
概 要.....	21
ご使用になる前に.....	22
● 箱の中身を確認してください.....	22
● 各部の名称.....	22
● LED ランプ表示について.....	23
1 本製品を設置する.....	24
● 縦置きについて.....	25
2 ネットワーク機器を接続する.....	26
■ IP 電話やパソコンなどを本製品と有線 LAN で接続する.....	26
■ パソコンと本製品を無線 LAN で接続する.....	27
● Windows 10 の場合.....	27
● Windows 8.1 の場合.....	29
● macOS / Mac OS X の場合.....	32
■ スマートフォンなどの携帯端末と本製品を無線 LAN で接続する.....	34
● iPad / iPhone の場合.....	34
● Android 端末の場合.....	37
■ WEP 認証でネットワーク機器と本製品を無線 LAN で接続する.....	39
■ その他の機器と本製品を無線 LAN で接続する.....	44
3 詳細な設定.....	45
■ Web 設定画面で設定する.....	45
● LAN 設定 – LAN.....	47
● LAN 設定 – 詳細機能.....	48
● 無線 LAN 設定 (2.4GHz) – 基本設定.....	49
● 無線 LAN 設定 (2.4GHz) – 詳細設定.....	52
● 無線 LAN 設定 (2.4GHz) – セキュリティ設定.....	54
● 無線 LAN 設定 (2.4GHz) – WPS.....	56
● 無線 LAN 設定 (2.4GHz) – 無線端末一覧.....	57
● 無線 LAN 設定 (2.4GHz) – 無線統計情報.....	58
● 無線 LAN 設定 (5GHz) – 基本設定.....	59
● 無線 LAN 設定 (5GHz) – 詳細設定.....	62
● 無線 LAN 設定 (5GHz) – セキュリティ設定.....	64
● 無線 LAN 設定 (5GHz) – WPS.....	66

●無線 LAN 設定 (5GHz) – 無線端末一覧.....	67
●無線 LAN 設定 (5GHz) – 無線統計情報.....	68
●ファイアウォール – IP フィルタリング (送信).....	69
●ファイアウォール – IP フィルタリング (受信).....	71
●ファイアウォール – MAC フィルタリング.....	73
●ファイアウォール – ポートフィルタリング.....	74
●ファイアウォール – ポートフォワーディング.....	75
●ファイアウォール – ポートトリガー.....	76
●ファイアウォール – MAC パススルー.....	78
●ファイアウォール – DMZ.....	79
●ファイアウォール – IPSec/PPTP パススルー.....	80
●管理 – 設定管理.....	81
●管理 – システム情報.....	82
4 メンテナンス.....	84
■ファームウェアの更新.....	84
■本製品の初期化.....	84
●RESET ボタンで初期化する.....	84
●Web 設定画面で初期化する.....	85
■設定値の保存と復元.....	88
●設定値の保存.....	88
●設定値の復元.....	91
5 トラブルシューティング.....	93
6 付録.....	94
■仕様一覧.....	94
GPL・LGPL について.....	96

はじめに

このたびは、無線 LAN 対応 G-EPON ONU「BFW6011-BAL」（以下、本製品）をご使用いただきましてありがとうございます。

お使いになる前に、本製品の機能を十分にいかして正しくご利用いただくために、この取扱説明書を最後までよくお読みください。



お読みになったあとは、必ず大切に保存してください。

安全にお使いいただくために

本書には、お使いになる方や他の人への危害と財産の損害を未然に防ぎ、商品を安全に正しくお使いいただくための重要な内容を記載しています。

また、より確実に理解していただくために表示と図記号を添えて表現しています。次の内容（表示・図記号）をよく理解してから本文をお読みください。

■表示の説明



 警告	「誤った取り扱いをすると、人が死亡する、または重傷 ^{*1} を負う可能性のあること」を示します。
 注意	「誤った取り扱いをすると、人が傷害 ^{*2} を負う可能性、または物的損害 ^{*3} のみが発生する可能性のあること」を示します。

*1 重傷とは、失明やけが、やけど（高温・低温）、感電、骨折、中毒などで、後遺症が残るものおよび治療に入院・長期の通院を要するものをさします。

*2 傷害とは、治療に入院や長期の通院を要さない、けが、やけど、感電をさします。

*3 物的損害とは、家屋・家財および家畜・ペット等にかかわる拡大損害をさします。

■図記号の説明

	禁止（してはいけないこと）を示します。 具体的な禁止内容は、図記号の中や近くに絵や文章で示します。
	指示する行為の強制（必ずやること）を示します。 具体的な指示内容は、図記号の中や近くに絵や文章で示します。
	注意を示します。 具体的な注意内容は、図記号の中や近くに絵や文章で示します。

■ 免責事項について

- 地震および当社の責任以外の火災、第三者による行為、その他の事故、お客様の故意または過失、誤用、その他異常な条件下での使用により生じた損害に関して、当社は一切責任を負いません。
- 本製品の使用または使用不能から生じた損害、逸失利益、および第三者からのいかなる請求などについて、当社は一切責任を負いません。
- 取扱説明書の記載内容を守らないことにより生じた損害に関して、当社は一切責任を負いません。
- 当社が関与しない接続機器、ソフトウェアとの組み合わせによる誤作動などから生じた損害に関して、当社は一切責任を負いません。

■ 用途限定

本製品は、人の生命に直接かかわる装置^{*1}や人の安全に関与し公共の機能維持に重大な影響を及ぼす装置^{*2}などの制御に使用するよう設計・製造されたものではないため、それらの用途には使用しないでください。

*1：人の生命に直接関わる装置とは、次のものをさします。

- 生命維持装置や手術室用器具などの医療機器
- 有毒ガスなどの排ガス、排煙装置
- 消防法、建築基準法などの各種法令により設置が義務づけられている装置
- 上記に準ずる装置

*2：人の安全に関与し公共の機能維持に重大な影響を及ぼす装置とは、次のものをさします。

- 航空、鉄道、道路、海運などの交通管制装置
- 原子力発電所などの装置
- 上記に準ずる装置

■ Trademarks

本書に記載されている製品名は、一般に各社の商標また登録商標です。本書では™、®、©などのマークは記載していません。

⚠ 警告

製品本体について

- 本製品や AC アダプタ・電源コードから異常な臭いがしたり、過熱・発煙・変色・損傷などがある場合には、ただちに電源コンセントから電源プラグ（AC アダプタ）を抜いて使用を中止してください
 - ・そのまま使うと、火災・故障の原因となります。「保守窓口」へ、点検を依頼してください。



電源プラグを
コンセントから抜く

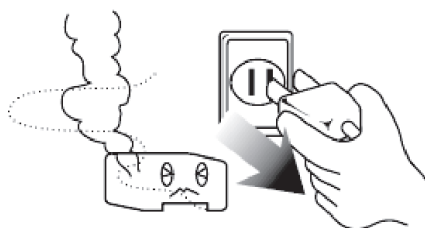

- 光コネクタの発光部分を直接見ないでください



禁止

- ・ 本製品はクラス 1 レーザ製品です。直視した場合、目を傷める危険性があります。

- 雨、霧などが直接入り込むような場所では使わないでください

- ・ 雨、霧が付着して、火災、感電および故障の原因となります。



禁止

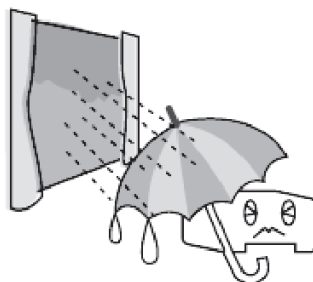

- 本製品は 0℃～ 40℃の環境で使用してください



強制指示

- ・ 火災、故障の原因となります。

- 電源コンセントはタコ足配線をしないでください



禁止

- ・ 発火の原因となったり、電源使用量がオーバーしてブレーカーが落ち、他の機器に影響を及ぼす可能性があります。

⚠ 警告

製品本体について

●必ず、本製品付属の AC アダプタを使用してください



強制指示

- ・本製品付属以外の AC アダプタでは、電圧や (+) (-) の極性が異なっていることがあるため、火災、破裂、発煙の原因となります。

●お客様ご自身で修理、改造、分解をしないでください

- ・火災、感電、やけど、けがの原因となります。



分解禁止



●小さなお子様の手の届かないところに置いてください



強制指示

- ・ケーブルを首に巻きつけたりして、事故やけが、故障の原因となります。

●内部を開けないでください



禁止

- ・火災、感電、やけど、故障や誤作動の原因となります。

●本製品を落としたり、強い衝撃を与えたときは、ただちに、電源コンセントから電源プラグ (AC アダプタ) を抜いてください

- ・そのまま使うと、火災、発煙の原因となります。「保守窓口」へ、点検を依頼してください。



電源プラグを
コンセントから抜く

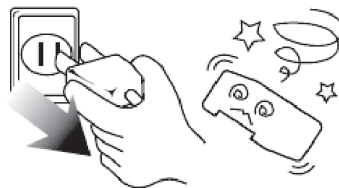

⚠ 警告

製品本体について

- ビニール袋などの梱包材料は幼児の手の届かないところに保管してください



強制指示

- ・ 口に入れたり、頭からかぶるなどして窒息の原因となります。

- ぐらついた台の上、傾いたところなど、不安定な場所に置かないでください
また、重ね置きをしないでください

- ・ 落ちたり、倒れたりしてけがおよび故障の原因となります。



禁止

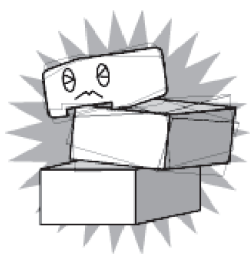

- 本製品内部にクリップなどの金属やコーヒーなどの液体を入れないでください

- ・ ショートによる火災、発煙および故障の原因となります。
- ・ 万一、入ったときは、ただちに、電源コンセントから電源プラグ（ACアダプタ）を抜いて「保守窓口」へ、点検を依頼してください。



禁止



- LANポートにLAN機器以外は接続しないでください



禁止

- ・ デジタル回線（ISDN）、電話回線などを接続すると火災、発煙および故障の原因となります。

⚠ 警告

AC アダプタについて

● 付属の AC アダプタを、本製品以外には使用しないでください



禁止

- ・ 火災、感電の原因となります。

● AC100V 以外の電源コンセントには、絶対に AC アダプタを差し込まないでください

- ・ 入力電源条件に適合しない電源コンセントに接続しますと、火災、発煙および故障の原因となります。



強制指示

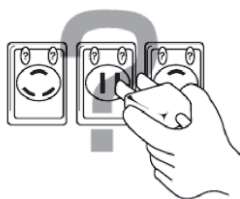

● 傷ついたり、破損したり、加工した電源コードは使わないでください

- ・ 火災、感電、やけどの原因となります。



禁止

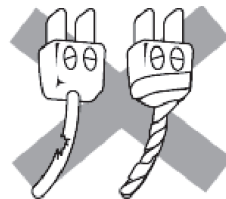

● 電源コードを取り扱うときは次の点を守ってください

- ・ 傷つけない
- ・ 無理に曲げない
- ・ 物を載せない
- ・ 加工しない
- ・ ねじらない
- ・ 加熱しない
- ・ ドアなどにはさまない
- ・ 机、家具などを載せてつぶさない
- ・ 釘やステーブルで固定しない
- ・ コードをつぎ足さない
- ・ 引っ張らない
- ・ 熱器具に近づけない



強制指示

守らないと、火災、感電、やけどの原因となります。

もし、電源コードが傷ついたときは、「保守窓口」へ、点検を依頼してください。

● お客様ご自身で AC アダプタの修理、改造、分解をしないでください



禁止

- ・ 火災、感電、やけど、けがの原因となります。

警告

無線通信について

- 付近に心臓ペースメーカーを装着されている方がいる可能性がある場所では、本製品の電源を切ってください



強制指示

- ・ 電波により、ペースメーカーの動作に影響する恐れがあります。

- 病院などの医療機関内、医療用電気機器の近くでは、本製品を使用しないでください
また、医療用電気機器に近づけないでください



強制指示

- ・ 電波の影響で、誤動作による事故の原因となる恐れがあります。

- 自動ドア、火災報知器などの自動制御機器の近くでは、本製品の電源を切ってください



強制指示

- ・ 電波の影響で、誤動作による事故の原因となる恐れがあります。

- 本製品の使用中に他の機器に電波障害などが発生した場合は、本製品の電源を切ってください



強制指示

- ・ 電波の影響で、誤動作による事故の原因となる恐れがあります。

⚠ 注意

製品本体について

●ほこりの多い場所では使わないでください

- ほこりがたまると、ショートによる火災、発煙および故障の原因となります。



禁止



●本製品を移設するときは「保守窓口」にご相談ください

- お客様が移設されますとけがをしたり、本製品が壊れたりすることがあります。



強制指示

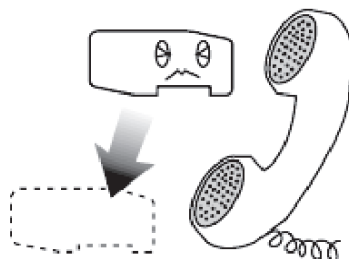

●近くに雷が発生する恐れがあるときは、ACアダプタおよびLANケーブルを抜いて、ご使用を控えてください



強制指示

- 故障の原因となります。

●雷が鳴り出したら、ACアダプタや電源コードおよび本製品に触ったり、ケーブルの抜き差しをしないでください



禁止

- 雷によっては、火災、感電および故障の原因となります。

⚠ 注意

製品本体について

- 腐食性ガスや塩分を含んだ外気が直接侵入する場所では使わないでください
・ 発煙、故障の原因となります。



禁止

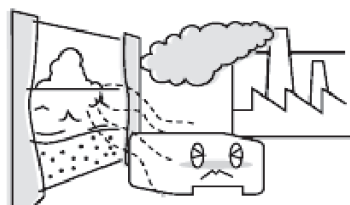

- 本製品や AC アダプタに布団をかけたり、直接日光の当たる場所、コタツの中、暖房器具の近くなどの温度の高い場所には置かないでください

・ 本製品内部の温度が上がり火災および故障の原因となります。



禁止

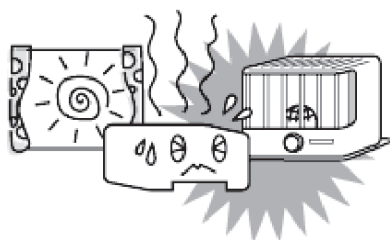

- じゅうたん、布団、毛布、ベッドの上では使用しないでください

・ 本製品内部の温度が上がり火災および故障の原因となります。



禁止

- 振動の多い場所に置かないでください

・ 動いたり、倒れたりしてけがおよび故障の原因となります。



禁止

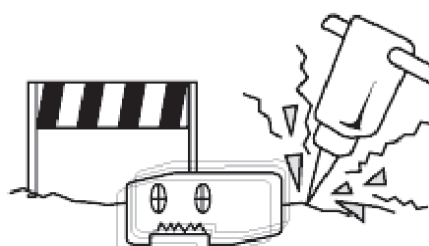

⚠ 注意

製品本体について

● 風通しの良い場所に置いてください

- 本製品の通風口をふさいだり、布団や毛布などで包んだり、個装箱やビニール袋に入れたまま使用しないでください。

本製品の発する熱がこもりやすい場所に置くと、本製品内部の温度が上がり火災および故障の原因となります。



強制指示

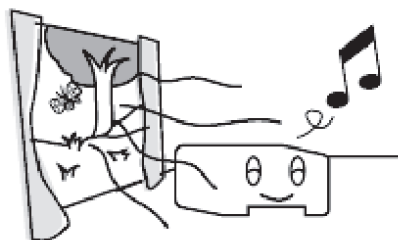

● 風呂場などの水分や湿気の多い場所、および窓際など結露の恐れのある場所の近くでは使用しないでください



禁止

- 水分や水滴などが付着または本製品内部に浸入し、火災、感電および故障の原因となります。

● 本製品や電源コードを熱器具に近づけないでください



禁止

- キャビネットやコードの被覆が溶けて、火災、感電の原因となります。

● 近くに紙などの燃えやすいものを置かないでください



禁止

- 発熱により火災の原因となります。

● 通風口をふさがないように、前後左右および上部を各 10cm 以上あけてください



強制指示

- 本製品の内部に熱がこもり、火災の原因となります。

⚠ 注意

製品本体について

● 内部を開けないでください



禁止

- ・ 故障や誤動作の原因となります。

● 本製品に乗らないでください。また、小さなお子様のいるご家庭では、お子様の手の届く場所に置かないでください



禁止

- ・ けが、やけどの原因となります。

● 本製品の上に物を載せたり、物を落としたりしないでください



禁止

- ・ 故障の原因となります。
- ・ 破損して、けがの原因となります。

● お手入れをするときは、安全のため必ず電源コンセントから電源プラグ（ACアダプタ）を抜いてください



強制指示

● ベンジン、シンナー、アルコールなどで拭かないでください



禁止

- ・ 変色や変形の原因となることがあります。汚れがひどいときは、薄い中性洗剤をつけた布をよく絞って汚れを拭き取り、やわらかい布でから拭きしてください。

● 電源を再投入する場合、必ず電源コンセントから電源プラグ（ACアダプタ）を外した状態で10秒以上おいてから電源を入れてください



強制指示

- ・ 誤動作や故障の原因となることがあります。

⚠ 注意

製品本体について

● ケーブル類の敷設に配慮してください



禁止

- ・ 光ケーブルは折り曲げたり、無理に引っ張る、ねじるなどしないでください。
- ・ 光ケーブルを曲げる際は、必ず直径 60mm 以上となるようにしてください。

● 電気製品・AV 機器・OA 機器などの磁気を帯びているところや電磁波が発生しているところに置かないでください (電子レンジ、スピーカー、テレビ、ラジオ、蛍光灯、電気こたつ、インバータエアコン、電磁調理器など)



禁止

- ・ 磁気や電気雑音の影響を受けると通信できなくなることがあります。
- ・ テレビ画面が乱れることがあります。

● 本製品や AC アダプタを樹脂製のものやビニールコーティングされたもの、熱に弱いものの近くに設置しないでください



禁止

- ・ 本製品や AC アダプタ、近くに設置したものが変形・変色・損傷する場合があります。

● 温度差の大きい場所へ移動させたら、すぐには使用しないでください



禁止

- ・ 本製品を寒い所から急に暖かな所へ移動させたときは、本製品内部に結露が生じ、故障の原因となります。万一結露した場合は、電源を切った状態で放置し、完全に乾燥させてから電源を入れてください。

● 殺虫剤など、揮発性のある薬品をかけないでください



禁止

- ・ 火災や故障の原因となります。

● 屋外には設置しないでください



禁止

- ・ 屋外に設置した場合の動作保証はいたしません。

● 梱包箱やビニール袋に入れたまま使用しないでください



禁止

- ・ 本製品内部の温度が上がり、故障や発火の原因となります。

⚠ 注意

AC アダプタの取り扱いについて

- 電源コンセントから電源プラグ（AC アダプタ）を抜くときは、コードを引っ張らずに、必ず電源プラグ（AC アダプタ）を持って抜いてください

・電源コードを引っ張ると、コードが傷つき、火災、感電の原因となります。



強制指示

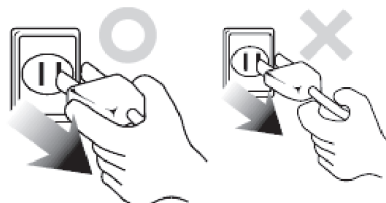

- 電源プラグ（AC アダプタ）を AC100V コンセントに差し込むときは、まっすぐに、奥まで確実に差し込んでください



強制指示

・確実に差し込んでいないと、火災、感電の原因となります。

- 長期間で使用にならないときは、電源プラグ（AC アダプタ）を電源コンセントから抜いてください



強制指示

- テーブルタップや分岐コンセント、分岐ソケットを使用した、タコ足配線はしないでください



禁止

・タコ足配線にするとコンセントが過熱し、火災、感電の原因となります。

⚠ 注意

AC アダプタの取り扱いについて

- 電源コードを無理に曲げたり、引っ張ったり、ねじったり、またコードの上に重い物を載せたりしないでください

・ショート、断線による火災、感電の原因となります。



禁止

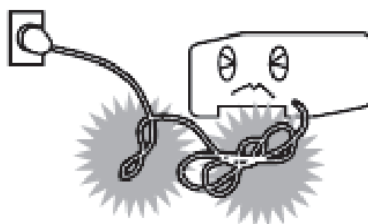

- 濡れた手で、電源プラグ（AC アダプタ）を抜き差ししないでください

・感電の原因となります。



禁止

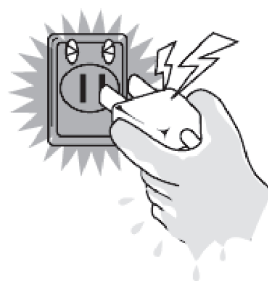

- 電源プラグ（AC アダプタ）と電源コンセント間のほこりは、定期的（半年に1回程度）に取り除いてください



強制指示

・火災の原因となります。

無線通信の電波に関するご注意

●本製品は、技術基準適合証明を受けています。

本製品の無線通信で使用する周波数帯では、電子レンジなどの産業・化学・医療用機器のほか工場の製造ラインなどで使用されている移動体識別用の構内無線局（免許を要する無線局）及び特定小電力無線局（免許を要しない無線局）ならびにアマチュア無線局（免許を要する無線局）が運用されています。

- 1) 本製品の無線通信を使用する前に、近くで移動体識別用の構内無線局および特定小電力無線局ならびにアマチュア無線局が運用されていないことを確認してください。
- 2) 万一、本製品から移動体識別用の構内無線局に対して有害な電波干渉の事例が発生した場合には、すみやかに使用周波数を変更するか、または、電波の発射を停止したうえ、混信回避のための処置についてご契約された事業者にご相談ください。
- 3) その他、本製品から移動体識別用の特定小電力無線局あるいはアマチュア無線局に対して有害な電波干渉の事例が発生した場合など、何かお困りのことが起きた際は、ご契約された事業者にお問い合わせください。

次の記載は、本製品の IEEE802.11b/g/n 無線通信に関する「2.4GHz 帯の使用・変調方式・想定干渉距離・周波数変更の可否」を表します。

2.4DS/OF4

(表示)	(表示の意味)
2.4	2.4GHz 帯を使用する無線設備を表します。
DS/OF	変調方式として DS-SS 方式および OFDM 方式を採用しています。
4	想定干渉距離が 40m 以下を表します。
■■■	全帯域を使用し、かつ、移動体識別装置の帯域を回避可能であることを表します。

無線通信の電波に関するご注意

- 電子レンジ付近、静電気や電波障害の発生する場所、金属ドアで遮断された部屋などでは、ご使用にならないでください。
 - ・ 使用環境により、電波が届かない場合があります。
 - ・ 無線通信の伝播距離や接続速度は、使用環境によって大きく変動します。
- 本製品は、IEEE802.11a/n/ac の 34/38/42/46 チャンネル (J52) での通信には対応していません。
- IEEE802.11a/n/ac の 36/40/44/48 チャンネル (W52)、および、52/56/60/64 チャンネル (W53) は、屋外での使用が電波法により禁止されています。

次の記載は、本製品の IEEE802.11a/n/ac 無線通信に関する「5.xGHz 帯の対応仕様」を表します。

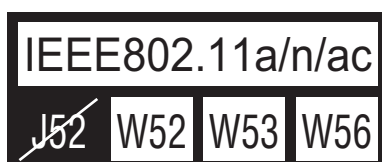

(表示)	(周波数)	(表示の意味)
J52	5.2GHz 帯	34/38/42/46 チャンネルに未対応
W52	5.2GHz 帯	36/40/44/48 チャンネルに対応
W53	5.3GHz 帯	52/56/60/64 チャンネルに対応
W56	5.6GHz 帯	100/104/108/112/116/120/124/128/132/136/140 チャンネルに対応

無線 LAN のセキュリティに関するご注意

無線 LAN では、LAN ケーブルを使用する代わりに、電波を利用してパソコン等と無線アクセスポイント間で情報のやり取りを行うため、電波の届く範囲であれば自由に LAN 接続が可能であるという利点があります。

その反面、電波はある範囲内であれば障害物（壁等）を越えて全ての場所に届くため、セキュリティに関する設定を行っていない場合、以下のような問題が発生する可能性があります。

●通信内容を盗み見られる

悪意のある第三者が、電波を故意に傍受し、

- ID やパスワードまたはクレジットカード番号等の個人情報
- メールの内容

などの通信内容を盗み見られる可能性があります。

●不正に侵入される

悪意のある第三者が、無断で個人や会社内のネットワークへアクセスし、

- 個人情報や機密情報を取り出す（情報漏洩）
- 特定の人物になりすまして通信し、不正な情報を流す（なりすまし）
- 傍受した通信内容を書き換えて発信する（改ざん）
- コンピュータウイルスなどを流してデータやシステムを破壊する（破壊）

などの行為をされてしまう可能性があります。

本来、無線 LAN カードや無線アクセスポイントは、これらの問題に対応するためのセキュリティの仕組みを持っていますので、無線 LAN 製品のセキュリティに関する設定を行って製品を使用することで、その問題が発生する可能性が少なくなります。

セキュリティの設定を行わないで使用した場合の問題を十分に理解したうえで、お客様自身の判断と責任においてセキュリティに関する設定を行い、本製品を使用することをお奨めします。本製品の工場出荷状態では WPA/WPA2 Personal のセキュリティが設定されています。

・電波障害自主規制について

この装置は、クラス B 情報技術装置です。この装置は、家庭環境で使用することを目的としていますが、この装置がラジオやテレビジョン受信機に近接して使用されると、受信障害を引き起こすことがあります。

取扱説明書に従って正しい取り扱いをしてください。

V C C I - B

・仕様について

本製品の仕様は、日本国内向けです。

AC100V 以外では使用しないでください。

また、本製品は屋内専用です。

・取り扱いについて

本製品は、特別管理産業廃棄物に該当します。本製品を廃棄するときは、地方自治体の条例または規則に従って処理してください。詳しくは、各地方自治体にお問い合わせください。

本製品は、「外国為替法及び外国貿易法」に基づく輸出規制品に該当するため、日本国外への輸出に関しては法人・個人を問わず経済産業大臣の許可が必要です。

さらに本製品には、米国輸出管理規制の規制を受けた製品が組み込まれており、米国政府の許可もあわせて必要になります。

本製品は、国外（海外）では使用できません。日本以外の規格に適合しておらず、使用する地域の法令・規格に違反する可能性があります。

概 要

本製品は、FTTH 回線に接続する ONU とギガビットイーサネットに対応した無線 LAN ブロードバンドルーターを一体化した宅内端末装置です。

お客様がお持ちのパソコン・スマートフォン・タブレットなどの機器を有線 LAN または無線 LAN で本製品に接続することにより、FTTH 回線を経由した快適なデータ通信が可能となります。

用語説明

FTTH (Fiber To The Home)

光ファイバーを住宅に直接引き込んで提供する家庭向けデータ通信サービス。

ONU (Optical Network Unit)

光通信において加入者側に設置し、センターからの光信号を電気信号に変換して LAN と接続する光回線終端装置。

ご使用になる前に

箱の中身を確認してください

以下に記載されたものを受け取られたかどうかまず確認してください。

万一、不足しているものや破損しているものがありましたら、ご契約された事業者へすぐにご連絡ください。

- BFW6011-BAL 本体 1台
- ACアダプタ 1台
- 取扱説明書（本書） 1冊

※ 同梱物は契約された事業者によって異なる場合があります。

各部の名称

【前面】

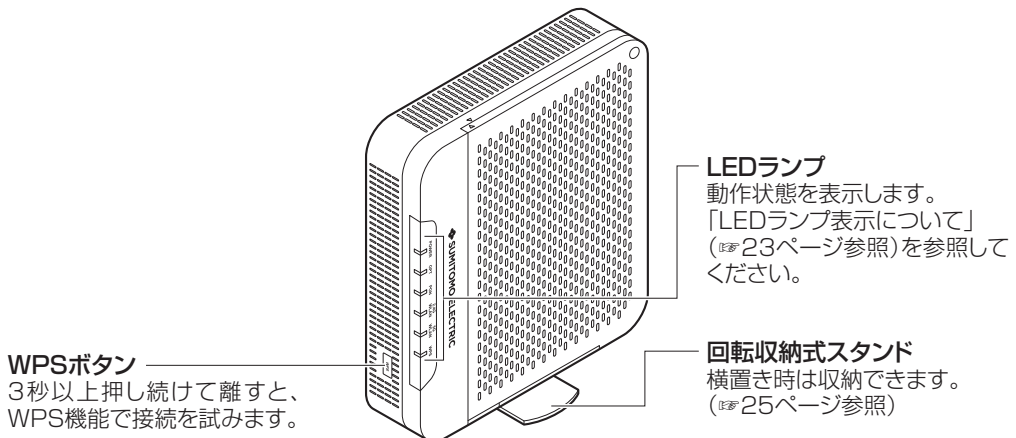

【背面】

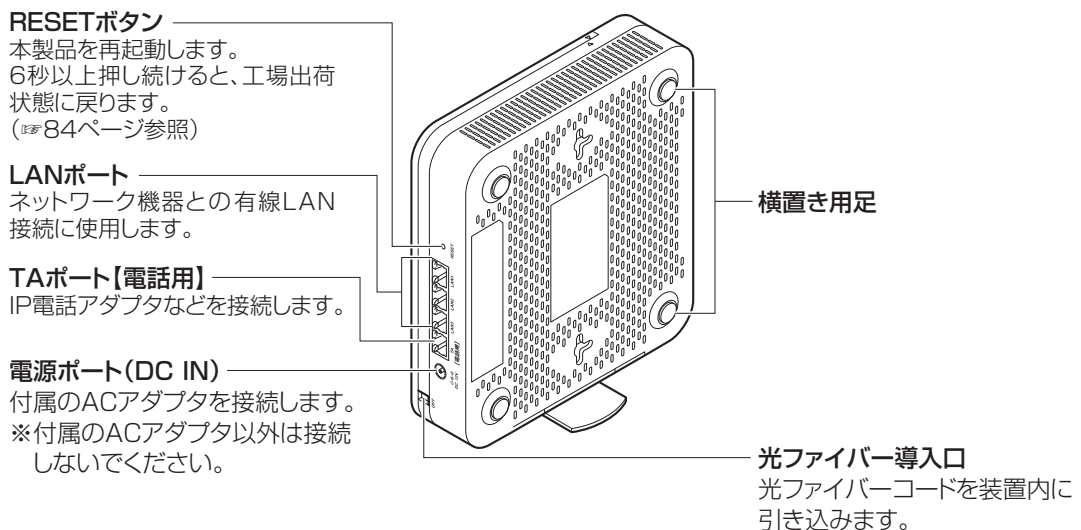

LED ランプ表示について

本製品の前面には、インジケータとして6種類の状態表示ランプ（LED）がついています。各ランプ（LED）の意味は以下のとおりです。

名称	状態	意味
POWER	点灯（緑）	AC アダプタから電力が供給されているとき
	点滅（緑）	起動中、ルーター部が IP アドレスを取得しているとき（遅い点滅）、およびファームウェアを更新しているとき（早い点滅）※
	消灯	AC アダプタから電力が供給されていないとき
OPT	点灯（緑）	光ファイバーから信号を正常に受信しているとき
	消灯	光ファイバーから信号を正常に受信していないとき
PON	点灯（緑）	光ネットワークが正常に動作しているとき
	点滅（緑）	光ネットワークが準備中のとき
	点滅（橙）	通信確認試験を行っているとき
	消灯	光ファイバーから信号を正常に受信していないとき
2.4G WLAN	点灯（緑）	2.4GHz 帯の無線 LAN が動作しているとき
	点滅（緑）	2.4GHz 帯の無線 LAN が通信しているとき
	消灯	2.4GHz 帯の無線 LAN が使用できないとき
5G WLAN	点灯（緑）	5GHz 帯の無線 LAN が動作しているとき
	点滅（緑）	5GHz 帯の無線 LAN が通信しているとき
	消灯	5GHz 帯の無線 LAN が使用できないとき
WPS	点灯（緑）	WPS 機能が使用可能なとき
	点滅（緑）	WPS 機能を使用して無線 LAN 機器の登録を行っているとき
	消灯	WPS 機能が使用できないとき

※ POWER ランプが早く点滅しているときは、本製品がファームウェアを更新しています。15 秒ほどで点滅がとまった後、本製品は自動的に再起動します。ファームウェア更新中は電源を切らずにしばらくお待ちください。

1 本製品を設置する

本製品は、縦置きまたは横置きでご使用になることができます。過熱を避けるために、設置面以外は少なくとも 10cm 以上の空間を作るようにしてください。また空間を作った場合でも、本製品全体を覆うような形での設置はおやめください。

壁掛け設置によるご使用は避けてください。

縦置きまたは横置きにする場合には、必ず横置き用足の面が下になるように置いてください。その他の設置についての注意事項は、「安全にお使いいただくために」を参照してください。

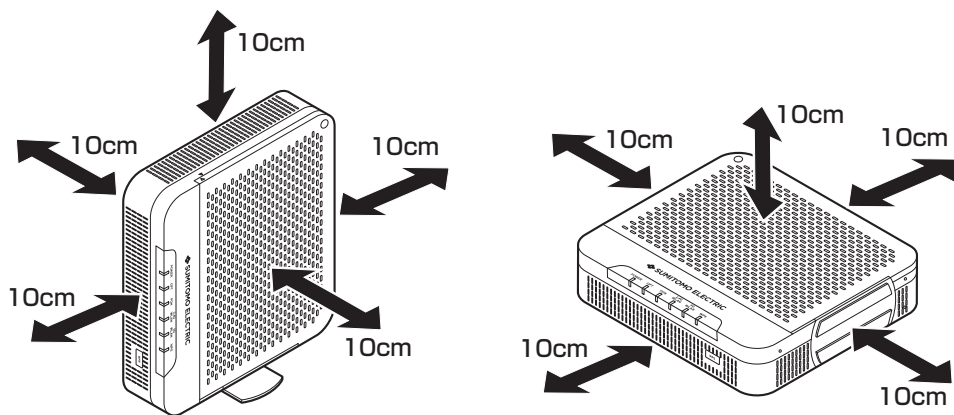

縦置きについて

縦置きする場合は、右側面にある回転収納式スタンドをご使用ください。横置きする場合は収納した状態でご使用ください。

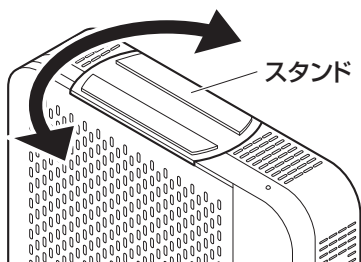

横置き時

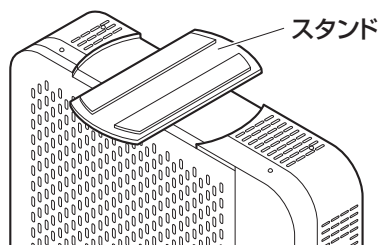

縦置き時

2 ネットワーク機器を接続する

■ IP 電話やパソコンなどを本製品と有線 LAN で接続する

IP 電話などを TA ポートに、パソコン/ゲームなどのネットワーク機器を LAN1 ~ 3 ポートに接続します。

【接続構成例】

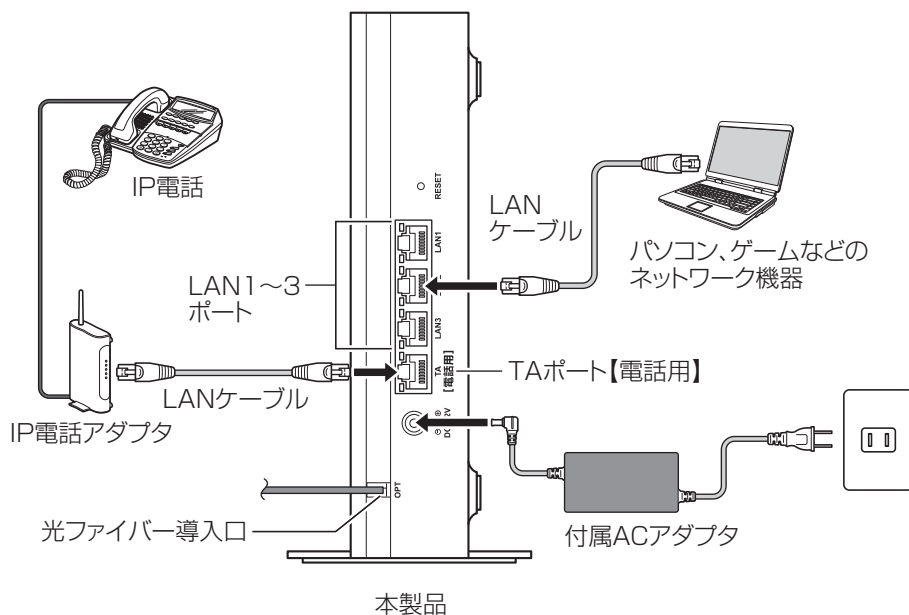

- 接続する LAN ケーブルはカテゴリ 5e 以上をご使用ください。
- 接続するネットワーク機器は、IP アドレス、DNS サーバーアドレスを自動 (DHCP) で取得するように設定してください。

■ パソコンと本製品を無線 LAN で接続する

Windows 10 の場合

- 1 タスクトレイ（デスクトップ右下）の「ネットワーク」アイコンをタップまたはクリックします。



※「ネットワーク」アイコンは、△ [隠れているインジケータを表示します] ボタンの中に隠れている場合があります。

- 2 表示されたワイヤレスネットワーク一覧から、接続するネットワーク SSID を選択し、「接続」をタップまたはクリックします。
本製品のネットワーク SSID は、本製品の底面にあるラベルに記載されている「SSID」をご確認ください。

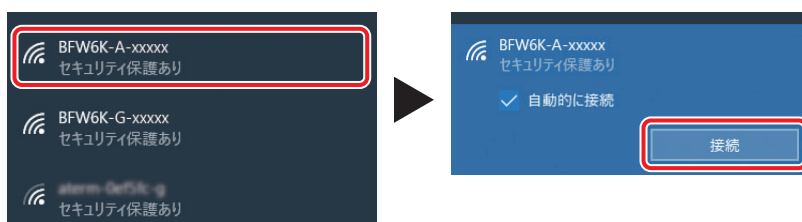

※お客様でネットワーク SSID を設定された場合は、設定内容をご確認ください。

- 3 ネットワークセキュリティキーを入力する画面が表示されます。
その際、本製品の「WPS」ボタンを押して接続する方法（4a）と、セキュリティキーを入力する方法（4b）と 2 種類あります。

- 4a 表示された画面に「ルーターのボタンを押しても接続できます。」の記述があれば、この状態で、本製品の「WPS」ボタンを押すことで接続することができます。「WPS」ボタンを3秒以上押し続け、その後、ボタンを離すとWPS機能が動作します。WPS動作中は、本製品前面の「WPS」ランプが点滅します。

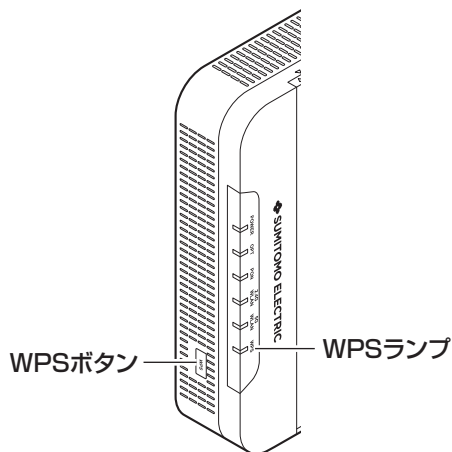
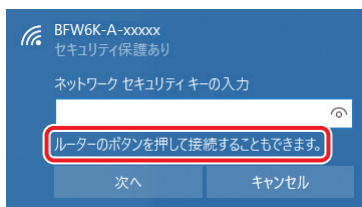

- 4b 本製品の底面にあるラベルに記載されている「PASSKEY」を入力して「次へ」をタップまたはクリックします。

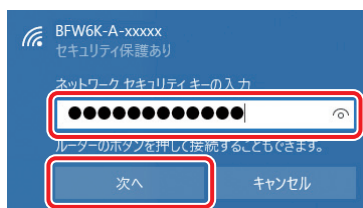

※PASSKEYの入力では大文字・小文字にご注意ください。
※お客様でPASSKEYを設定された場合は、設定内容が反映されます。

- 5 タスクトレイ (デスクトップ右下) の「ネットワーク」アイコンを再度タップまたはクリックして、「接続済み」と表示されていれば接続完了です。

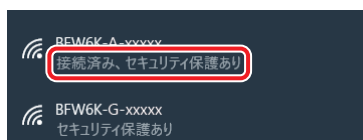

Windows 8.1 の場合

- 1 スタート画面の右端から内側にスワイプし、「設定」をタップします。マウスを使用している場合は、画面の右隅をポイントし、「設定」をクリックします。次に、「ネットワーク」アイコンをタップまたはクリックします。



- 2 表示されたワイヤレスネットワークの一覧から、接続するネットワーク SSID を選択し、「接続」をタップまたはクリックします。
本製品のネットワーク SSID は、本製品の底面にあるラベルに記載されている「SSID」をご確認ください。

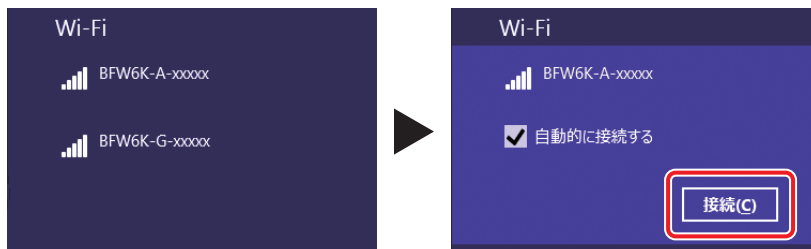
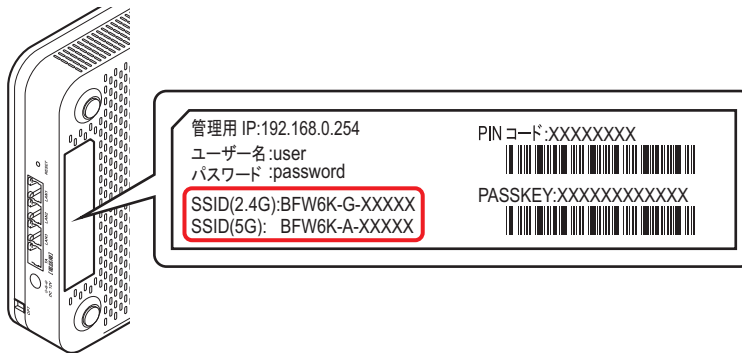

※お客様でネットワーク SSID を設定された場合は、設定内容をご確認ください。

3 ネットワークセキュリティキーを入力する画面が表示されます。
その際、本製品の「WPS」ボタンを押して接続する方法（4a）と、セキュリティキーを入力する方法（4b）と2種類あります。

4a 表示された画面に「ルーターのボタンを押しても接続できます。」の記述があれば、この状態で、本製品の「WPS」ボタンを押すことで接続することができます。
「WPS」ボタンを3秒以上押し続け、その後、ボタンを離すとWPS機能が動作します。
WPS動作中は、本製品前面の「WPS」ランプが点滅します。

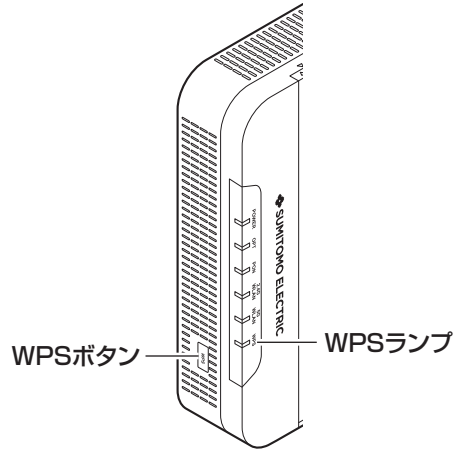

4b 本製品の底面にあるラベルに記載されている「PASSKEY」を入力して「次へ」をタップまたはクリックします。





※PASSKEY の入力では大文字・小文字にご注意ください。

※お客様で PASSKEY を設定された場合は、設定内容が反映されます。

- 5 左下の画面が表示されたら「はい」をタップまたはクリックします。
ネットワーク SSID に、「接続済み」と表示されていれば接続完了です。



macOS / Mac OS X の場合

- 1 デスクトップ右上の「無線」アイコンをクリックし、「Wi-Fi を入にする」をクリックして、無線 LAN 機能を有効にします。

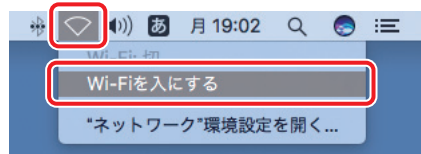

- 2 デスクトップ右上の「無線」アイコンをクリックし、表示されたワイヤレスネットワークのリストから、接続するネットワーク SSID をクリックします。
本製品のネットワーク SSID は、本製品の底面にあるラベルに記載されている「SSID」をご確認ください。

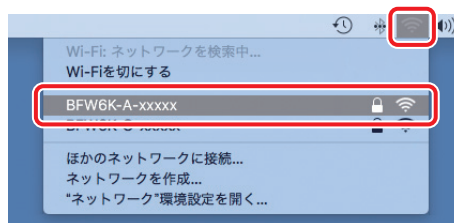
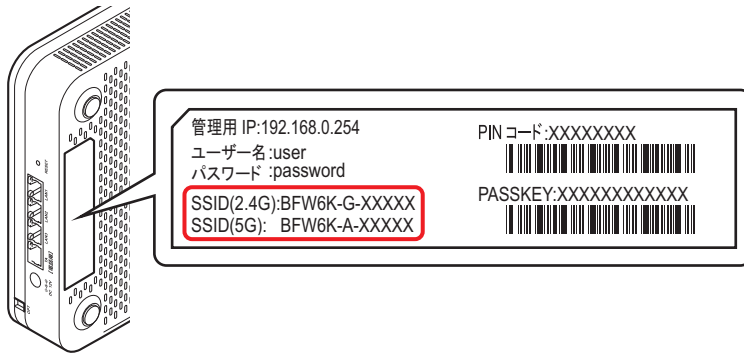

※お客様でネットワーク SSID を設定された場合は、設定内容をご確認ください。

- 3 パスワードを入力する画面が表示されます。
本製品の背面にあるラベルに記載されている「PASSKEY」を入力して、「このネットワークを記憶」にチェックが入った状態で「接続」をクリックします。

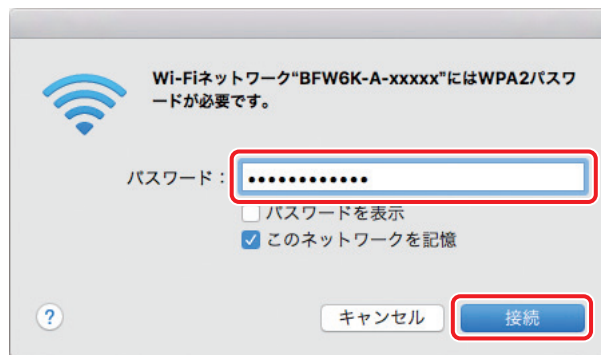

※PASSKEYの入力では大文字・小文字にご注意ください。
※お客様で PASSKEY を設定された場合は、設定内容が反映されます。

- 4 デスクトップ右上の「無線」アイコンをクリックし、SSIDの前にチェックマークが表示されていれば接続完了です。



■ スマートフォンなどの携帯端末と本製品を無線 LAN で接続する

iPad / iPhone の場合

- 1 画面上の「設定」アイコンをタップします。

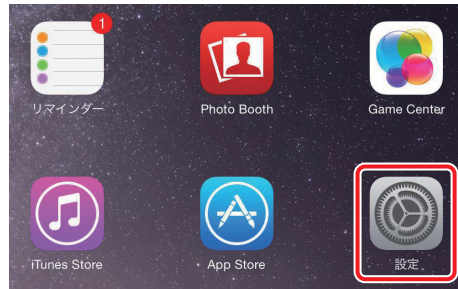

- 2 設定項目の「Wi-Fi」をタップして、ワイヤレスネットワークを選択する一覧から、接続するネットワーク SSID をタップします。
本製品のネットワーク SSID は、本製品の底面にあるラベルに記載されている「SSID」をご確認ください。

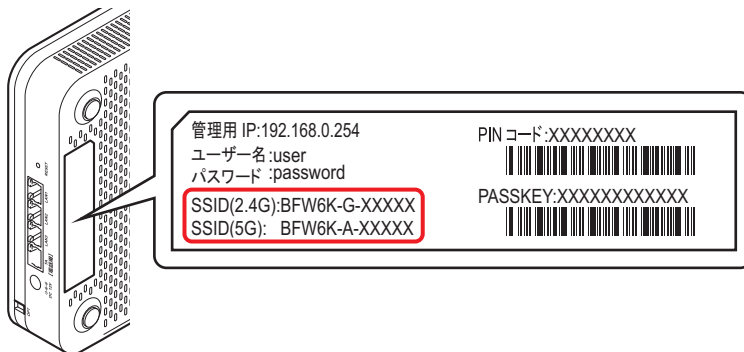

※「Wi-Fi」が OFF (オフ) の場合は、ON (オン) にしてください。

※お客様でネットワーク SSID を設定された場合は、設定内容をご確認ください。

- 3 パスワードを入力する画面が表示されます。
本製品の底面にあるラベルに記載されている「PASSKEY」を入力して「接続」をタップします。



- ※PASSKEYの入力では大文字・小文字にご注意ください。
- ※お客様のPASSKEYを設定された場合は、設定内容が反映されます。

4 SSID の前にチェックマークが表示されていれば接続完了です。



※ SSID の右にある (i) ボタンをタップするとアドレスの取得内容が確認できます。



※ 端末の OS バージョンにより画面が多少異なる場合があります。

Android 端末の場合

- 1 画面上端から下へスワイプし、表示されたメニューから「設定」アイコンをタップします。



- 2 設定画面で「Wi-Fi」をタップして、表示されたワイヤレスネットワークの一覧から接続するネットワーク SSID をタップします。
本製品のネットワーク SSID は、本製品の底面にあるラベルに記載されている「SSID」をご確認ください。

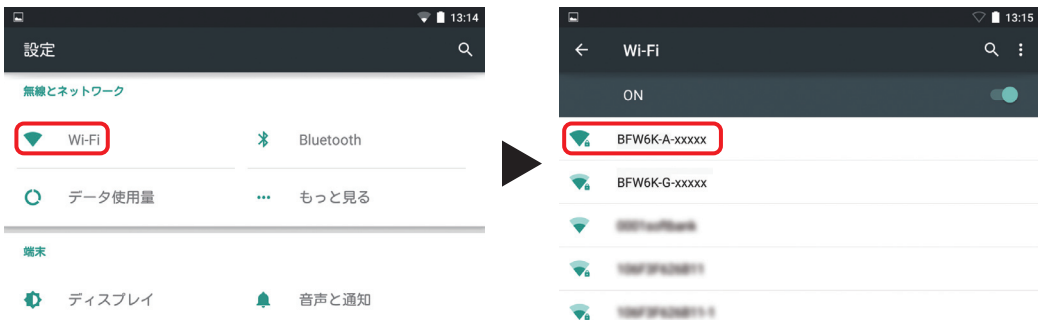
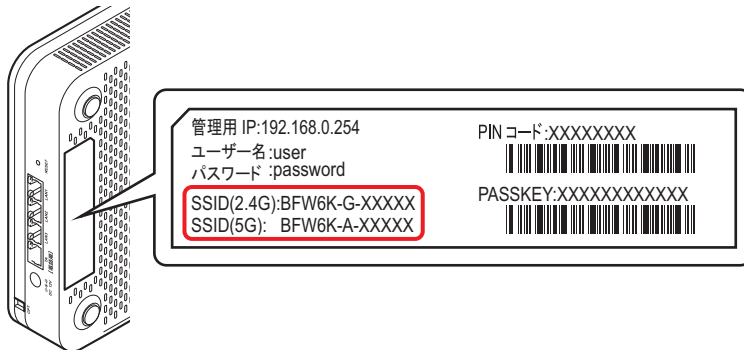

※ [Wi-Fi] が OFF (オフ) の場合は、ON (オン) にしてください。

※ お客様でネットワーク SSID を設定された場合は、設定内容をご確認ください。

- 3 パスワードを入力する画面が表示されます。
本製品の底面にあるラベルに記載されている「PASSKEY」を入力して「接続」をタップします。



The screenshot shows a password input screen for the SSID BFW6K-A-xxxxx. The password field is highlighted with a red box and contains ten dots. Below the field is a checkbox labeled "パスワードを表示する" (Show password) which is unchecked. At the bottom right, there are two buttons: "キャンセル" (Cancel) and "接続" (Connect), with "接続" highlighted by a red box.

※PASSKEYの入力では大文字・小文字にご注意ください。
※お客様でPASSKEYを設定された場合は、設定内容が反映されます。

- 4 Wi-Fi 欄に「接続済み」と表示されていれば接続完了です。



※接続済みのネットワーク SSID をタップすると接続状況の詳細が確認できます。
※端末の OS バージョン、発売メーカーにより画面が多少異なる場合があります。

■ WEP 認証でネットワーク機器と本製品を無線 LAN で接続する

接続する機器の無線認証が WEP 方式のみ対応している場合（ニンテンドー DS/DS Lite など）、本製品に別途 WEP の設定が必要になります。以下の手順では、新たに有効にした 2.4GHz 帯のセカンダリ SSID1 に設定する手順を説明しています。

（本製品の工場出荷状態は、WEP 認証が無効になっています。）

- 1 本製品とパソコンを有線 LAN で接続した状態で、Microsoft Edge などの Web ブラウザを起動して、Web ブラウザのアドレスバーに「192.168.0.254」（本製品の管理用 IP アドレス）と入力し、キーボードの ENTER キーまたは Web ブラウザのアクセスボタンをクリックします。



※お客様で管理用 IP アドレスを設定された場合は、設定内容が反映されます。

- 2 BFW6011-BAL ログイン画面が表示されます。ユーザー名入力欄に「ユーザー名」を、パスワード入力欄に「パスワード」を入力し、「ログイン」をクリックします。

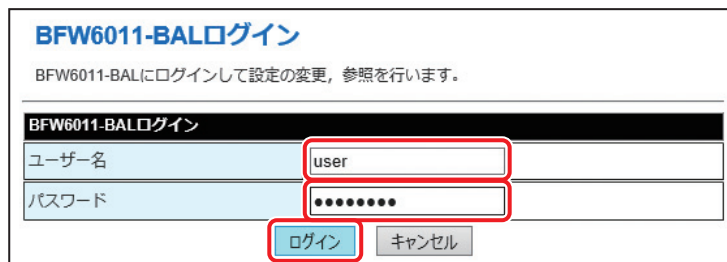

※お客様でユーザー名とパスワードを設定された場合は、設定内容が反映されます。

※「ユーザー名」、「パスワード」の工場出荷時の初期値は、本製品の底面にあるラベルに記載されている「ユーザー名」と「パスワード」をご確認ください。



3 トップ画面が表示されます。



4 表示されたページの左側メニューの「無線 LAN 設定」－「基本設定」を選択し、無線帯域で「2.4GHz」を選択します。（画面例は無線 LAN 設定（2.4GHz）を選択した場合）

無線LAN (2.4GHz & 5GHz) の基本的な設定を変更します。

無線帯域	2.4GHz
無線機能有効化	<input checked="" type="checkbox"/>
SSID (無線LAN ID)	BFW6K-G-xxxxx
動作モード	11b/g/n 混在モード
BSSID:	無線LAN ID
無線チャンネル	AutoSelect
拡張チャンネル	Downチャンネル
SSID公開	<input checked="" type="checkbox"/>
無線LAN端末間通信禁止	<input type="checkbox"/>
帯域幅	20MHz only
無線送信パワー	高
デバイス数	制限なし

無線 - ゲスト/バーチャルアクセスポイント

有効	SSID	SSID公開	無線LAN端末間通信禁止	デバイス数
<input type="checkbox"/>	BFW6K-G2-xxxxx	<input checked="" type="checkbox"/>	<input checked="" type="checkbox"/>	制限なし
<input type="checkbox"/>	BFW6K-G3-xxxxx	<input checked="" type="checkbox"/>	<input checked="" type="checkbox"/>	制限なし
<input type="checkbox"/>	BFW6K-G4-xxxxx	<input checked="" type="checkbox"/>	<input checked="" type="checkbox"/>	制限なし

適用 キャンセル

- 5 WEP を設定する SSID (ゲスト/バーチャルアクセスポイント) の「有効」をチェックして、「適用」をクリックします。(画面例はゲスト/バーチャルアクセスポイントの「BFW6K-G2-xxxxx」を選択した場合)



展開 | 折りたたみ

BFW6011-BAL

- LAN設定
- 無線LAN設定
 - 基本設定**
 - 詳細設定
 - セキュリティ設定
 - WPS
 - 無線端末一覧
 - 無線統計情報
- ファイアウォール
- 管理

無線LAN(2.4GHz & 5GHz) 基本設定

無線LAN (2.4GHz & 5GHz) の基本的な設定を変更します。

無線帯域	2.4GHz ▾
無線機能有効化	<input checked="" type="checkbox"/>
SSID (無線LAN ID)	BFW6K-G-xxxxx
動作モード	11b/g/n 混在モード ▾
BSSID:	無線LAN ID
無線チャンネル	AutoSelect ▾
拡張チャンネル	Downチャンネル ▾
SSID公開	<input checked="" type="checkbox"/>
無線LAN端末間通信禁止	<input type="checkbox"/>
帯域幅	20MHz only ▾
無線送信パワー	高 ▾
デバイス数	制限なし ▾

無線 - ゲスト/バーチャルアクセスポイント

有効	SSID	SSID公開	無線LAN端末間通信禁止	デバイス数
<input checked="" type="checkbox"/>	BFW6K-G2-xxxxx	<input checked="" type="checkbox"/>	<input checked="" type="checkbox"/>	制限なし ▾
<input type="checkbox"/>	BFW6K-G3-xxxxx	<input checked="" type="checkbox"/>	<input checked="" type="checkbox"/>	制限なし ▾
<input type="checkbox"/>	BFW6K-G4-xxxxx	<input checked="" type="checkbox"/>	<input checked="" type="checkbox"/>	制限なし ▾

- 6 左側メニューの「無線 LAN 設定」-「セキュリティ設定」を選択し、無線帯域で「2.4GHz」を選択します。



展開 | 折りたたみ

BFW6011-BAL

- LAN設定
- 無線LAN設定
 - 基本設定
 - 詳細設定
 - セキュリティ設定**
 - WPS
 - 無線端末一覧
 - 無線統計情報
- ファイアウォール
- 管理

無線LAN (2.4GHz & 5GHz) セキュリティ・暗号化設定

SSIDごとにセキュリティ設定, 暗号化設定を変更します。

無線帯域:	2.4GHz ▾
SSID:	BFW6K-G-xxxxx ▾
セキュリティ:	WPA/WPA2-PSK ▾
WPA/WPA2暗号化方式:	TKIP + AES ▾
グループ鍵更新間隔:	3600 秒 (60~86400秒)
パスキー:	12345678

- 7 表示された画面の「SSID」でゲスト/バーチャルアクセスポイントの「BFW6K-G2～G4-xxxxx」のいずれかを選択します。(画面例はゲスト/バーチャルアクセスポイントの「BFW6K-G2-XXXXX」を選択した場合)

無線帯域:	2.4GHz ▼
SSID:	BFW6K-G2-XXXXX
セキュリティ:	
WPA2暗号化方式:	AES ▼
グループ鍵更新間隔:	3600 秒 (0～86400秒)
パスワード:	12345678

- 8 「セキュリティ」で「64bit WEP」または「128bit WEP」を選択します。(画面例は「64bit WEP」を選択した場合)

無線帯域:	2.4GHz ▼
SSID:	BFW6K-G2-XXXXX ▼
セキュリティ:	64bit WEP ▼
WPA2暗号化方式:	AES ▼
グループ鍵更新間隔:	600 秒 (0～86400秒)
パスワード:	12345678

- 9 「WPSが無効になります。設定を続けますか。」の確認画面が表示された場合は、「OK」をクリックします。

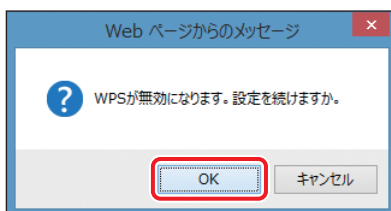

- 10 使用するデフォルトキー番号をチェックします。

無線帯域:	2.4GHz ▼
SSID:	BFW6K-G-xxxxx ▼
セキュリティ:	64bit WEP ▼
Key 1: <input checked="" type="radio"/>	
Key 2: <input type="radio"/>	
Key 3: <input type="radio"/>	
Key 4: <input type="radio"/>	
備考: パスフレーズを使用して自動的にHexペアを生成するには、ここに入力して下さい。	
パスワード:	<input type="text"/> 生成

- 11 WEP キーの文字列（任意）を入力し、「適用」をクリックします。（画面例は「64bit WEP」を選択した場合）

無線帯域：	2.4GHz ▾
SSID：	BFW6K-G2-xxxxx ▾
セキュリティ：	64bit WEP ▾
Key 1: <input checked="" type="radio"/>	0123456789
Key 2: <input type="radio"/>	
Key 3: <input type="radio"/>	
Key 4: <input type="radio"/>	
備考：パスフレーズを使用して自動的にHexペアを生成するには、ここに入力して下さい。	
パスフレーズ：	<input type="text"/> <input type="button" value="生成"/>

※WEP キーの文字形式は「ASCII」と「Hex」の両方に対応しており、入力された文字数で自動判別します。

手順8で選択したセキュリティに合わせて入力します。

・「64bit WEP」を選択した場合：

ASCII では半角英数字 5 文字、Hex では半角英数字 16 進数 10 文字で入力します。

・「128bit WEP」を選択した場合：

ASCII では半角英数字 13 文字、Hex では半角英数字 16 進数 26 文字で入力します。

なお、パスフレーズ入力欄に「パスフレーズ」を入力することにより、Hex の WEP キーを自動生成することができます。

- 設定が開始され、しばらくして本製品が自動的に再起動を行うと WEP 設定は完了です。
Web ブラウザを閉じてください。

- 12 接続する無線機器に「SSID」と「WEP 認証用デフォルトキー」をそれぞれ設定すれば完了です。

※具体的な設定方法や接続確認方法およびトラブルシューティングなどは、接続する無線機器の取扱説明書の内容にしたがってください。

■ その他の機器と本製品を無線 LAN で接続する

本製品の底面にあるラベルに記載されている「SSID」と「PASSKEY」を確認してください。（お客様で設定された場合は、設定後の値が有効になります。）

詳細な接続方法については、接続するネットワーク機器の取扱説明書にしたがってください。



※PASSKEY の入力では大文字・小文字にご注意ください。

3 詳細な設定

本製品の詳細な設定の確認・変更は、Web ブラウザ（Microsoft Edge など）を使って Web 設定画面から行います。

※工場出荷時の初期値でご使用になることができます。その場合は詳細な設定での操作は必要ありません。

■ Web 設定画面で設定する

- 1 本製品とパソコンを接続した状態で、Microsoft Edge などの Web ブラウザを起動して、Web ブラウザのアドレスバーに「192.168.0.254」（本製品の管理用 IP アドレス）を入力し、キーボードの ENTER キーまたは Web ブラウザのアクセスボタンをクリックします。



※お客様で管理用 IP アドレスを設定された場合は、設定内容が反映されます。

- 2 BFW6011-BAL ログイン画面が表示されます。ユーザー名入力欄に「ユーザー名」を、パスワード入力欄に「パスワード」を入力し、「ログイン」をクリックします。

A screenshot of the BFW6011-BAL login screen. The title is "BFW6011-BALログイン". Below the title is the instruction: "BFW6011-BALにログインして設定の変更、参照を行います。". The login form has two input fields: "ユーザー名" (User Name) with the value "user" and "パスワード" (Password) with masked characters ".....". Below the fields are two buttons: "ログイン" (Login) and "キャンセル" (Cancel).

※お客様でユーザー名とパスワードを設定された場合は、設定内容が反映されます。

※「ユーザー名」、「パスワード」の工場出荷時の初期値は、本製品の底面にあるラベルに記載されている「ユーザー名」と「パスワード」をご確認ください。



- 3 トップ画面が表示されます。画面左側のメニューをクリックすると、各項目の詳細設定画面が表示されます。

SUMITOMO ELECTRIC

展開 | 折りたたみ

BFW6011-BAL

- LAN設定
- 無線LAN設定
- ファイアウォール
- 管理

LAN設定

LAN側のIPアドレス、DHCPなどの設定を変更します。

LAN	
IPアドレス	192 . 168 . 0 . 254
サブネットマスク	255 . 255 . 255 . 0
MACアドレス	
DHCPモード	サーバー
開始IPアドレス	192 . 168 . 0 . 11
終了IPアドレス	192 . 168 . 0 . 50
DNSアドレス (プライマリ)	192.168.0.254
DNSアドレス (セカンダリ)	0.0.0.0
デフォルトGW	192.168.0.254
リース時間	86400
IPv6クライアント設定	RAとDHCPv6で設定

適用 キャンセル

メニュー項目	内 容
LAN 設定	LAN 側ネットワークに関する設定を行います。 LAN 設定、詳細設定など
無線 LAN 設定	無線 LAN (2.4GHz/5GHz) に関する設定を行います。 基本設定、詳細設定、セキュリティ設定、WPS 設定など
ファイアウォール	ファイアウォール機能に関する設定を行います。 IP フィルタリング、MAC フィルタリング、ポートフォワードなど
管理	管理に関する設定を行います。 パスワード変更、設定値の保存・復元、初期化、装置情報および設定内容の確認など

- 4 変更した設定を保存するには、各項目にある「適用」をクリックします。変更した設定を保存しない場合は「キャンセル」をクリックします。

※「適用」をクリックしないまま、次の設定項目の設定を行った場合は前の設定項目の変更内容は保存されません。

※次ページからの Web 設定画面の説明では「適用」および「キャンセル」の説明は省略させていただきます。

LAN 設定 – LAN

本製品の LAN 側ネットワークに関する設定を行います。

LAN					
IPアドレス	192	. 168	. 0	. 254	①
サブネットマスク	255	. 255	. 255	. 0	②
MACアドレス	[blacked out]				③
DHCPモード	サーバー ▾				④
開始IPアドレス	192	. 168	. 0	. 11	⑤
終了IPアドレス	192	. 168	. 0	. 50	⑥
DNSアドレス (プライマリ)	192.168.0.254				⑦
DNSアドレス (セカンダリ)	0.0.0.0				⑧
デフォルトGW	192.168.0.254				⑨
リース時間	86400				⑩
IPv6クライアント設定	RAとDHCPv6で設定 ▾				⑪

適用 キャンセル

◆ LAN 設定

- ① **IP アドレス** (初期値: 192.168.0.254)
本製品の IP アドレスを設定します。
- ② **サブネットマスク** (初期値: 255.255.255.0)
本製品のサブネットマスクを設定します。
- ③ **MAC アドレス**
本製品の MAC アドレスが表示されます。
- ④ **DHCP モード** (初期値: サーバー) サーバー/無効
DHCPサーバを動作させ IP アドレス、サブネットマスクなどの設定に必要な情報を提供します。
- ⑤ **開始 IP アドレス** (初期値: 192.168.0.11)
DHCP サーバが提供する IP アドレスの開始アドレスを設定します。
- ⑥ **終了 IP アドレス** (初期値: 192.168.0.50)
DHCP サーバが提供する IP アドレスの終了アドレスを設定します。
- ⑦ **DNS アドレス (プライマリ)** (初期値: 192.168.0.254)
DHCP サーバが提供する DNS アドレス (プライマリ) を設定します。
- ⑧ **DNS アドレス (セカンダリ)** (初期値: 0.0.0.0)
DHCP サーバが提供する DNS アドレス (セカンダリ) を設定します。
- ⑨ **デフォルト GW** (初期値: 192.168.0.254)
DHCP サーバが提供するデフォルトゲートウェイの IP アドレスを設定します。
- ⑩ **リース時間** (初期値: 86400 秒)
DHCP サーバが提供する IP アドレスのリース時間を設定します。
- ⑪ **IPv6 クライアント設定** (初期値: RA と DHCPv6 で設定)
LAN 側クライアントへの IPv6 アドレス払い出し方式を設定します。
 - ・ RA で設定
 - ・ RA と DHCPv6 で設定

LAN 設定 – 詳細機能

本製品の LAN 側ネットワークに関する詳細な設定を行います。

SUMITOMO ELECTRIC

展開 | 折りたたみ

BFW6011-BAL

- LAN設定
- LAN
 - 詳細機能
- 無線LAN設定
- ファイアウォール
- 管理

LAN側詳細設定

UPnPの設定を変更します。

UPnP	有効	①	
	適用	キャンセル	
ARPエージングタイマー	600	600-1,000,000 秒	②
	適用	キャンセル	

① UPnP（初期値：有効）

UPnP（Universal Plug and Play）機能の有効／無効を設定します。

② ARP エージングタイマー（初期値：600）

ARP エージングタイマーの値を設定します。

無線 LAN 設定 (2.4GHz) – 基本設定

2.4GHz 帯の無線 LAN に関する設定を行います。

無線LAN(2.4GHz & 5GHz) 基本設定

無線LAN (2.4GHz & 5GHz) の基本的な設定を変更します。

無線帯域	2.4GHz	①
無線機能有効化	<input checked="" type="checkbox"/>	②
SSID (無線LAN ID)	BFW6K-G-xxxxx	③
動作モード	11b/g/n 混在モード	④
BSSID:	無線LAN ID	⑤
無線チャンネル	AutoSelect	⑥
拡張チャンネル	Downチャンネル	⑦
SSID公開	<input checked="" type="checkbox"/>	⑧
無線LAN端末間通信禁止	<input type="checkbox"/>	⑨
帯域幅	20MHz only	⑩
無線送信パワー	高	⑪
デバイス数	制限なし	⑫

無線-ゲストバーチャルアクセスポイント

有効	SSID	SSID公開	無線LAN端末間通信禁止	デバイス数
<input type="checkbox"/>	BFW6K-G2-xxxxx	<input checked="" type="checkbox"/>	<input checked="" type="checkbox"/>	制限なし
<input type="checkbox"/>	BFW6K-G3-xxxxx	<input checked="" type="checkbox"/>	<input checked="" type="checkbox"/>	制限なし
<input type="checkbox"/>	BFW6K-G4-xxxxx	<input checked="" type="checkbox"/>	<input checked="" type="checkbox"/>	制限なし

適用 キャンセル

① 無線帯域

「2.4GHz」を選択します。

② 無線機能有効化 (初期値: 有効)

2.4GHz の無線機能の有効/無効を切り替えます。

③ SSID (無線 LAN ID) (初期値: BFW6K-G-xxxxx)

2.4GHz 帯の SSID を設定します。

※ 初期値の「XXXXX」は本製品の ONU MAC アドレスの末尾 5 桁が表示されます。

④ 動作モード (初期値: 11b/g/n 混在モード)

本製品の 2.4GHz 帯の無線 LAN 動作モードを設定します。

- 11b/g/n 混在モード
- 11 g モード
- 11b/g 混在モード
- 11 b モード

⑤ BSSID

本製品の BSSID (Basic Service Set Identifier) が表示されます。

⑥ 無線チャンネル (初期値: AutoSelect)

無線 LAN 通信で使用するチャンネルを選択します。

電波干渉がある場合には、使用するチャンネルを変更してください。

複数の無線 LAN アクセスポイントを設置する場合には、チャンネルを変更してください。各無線 LAN アクセスポイントが、異なるチャンネルを使用することによって、電波干渉を軽減できます。

- ・「AutoSelect」および「Channel1」～「Channel13」の間で設定できます。

⑦ 拡張チャンネル

④動作モードを「11b/g/n 混在モード」に、⑩帯域幅を「20MHz+40MHz auto」に設定し、

⑥無線チャンネルが「AutoSelect」に設定されていない時に有効となります。制御用チャンネルとして Down (下側) チャンネルまたは Up (上側) チャンネルを選択します。

⑧ SSID 公開 (初期値: 公開)

2.4GHz 帯の無線ネットワーク名 (SSID) を公開するか、隠蔽するかを設定します。

⑨ 無線 LAN 端末間通信禁止 (初期値: 通信許可)

同じ SSID 内の無線 LAN 端末間の通信を禁止または許可します。

- ・ **チェックあり: 通信禁止**
- ・ **チェックなし: 通信許可**

⑩ 帯域幅 (初期値: 20MHz only)

帯域幅を設定します。

- ・ **20MHz only**
- ・ **20MHz + 40MHz auto**

⑪ 無線送信パワー (初期値: 高)

本製品の送信パワーを調整します。他のネットワークへの電波干渉回避の目的で使用します。また、送信パワーを低下させ通信可能範囲を縮小することにより、外部からの不正アクセス等のセキュリティの脅威を回避できる場合があります。

- ・ **高**
- ・ **中**
- ・ **低**
- ・ **自動**

⑫ デバイス数 (初期値: 制限なし)

SSID に無線 LAN 接続するデバイスの台数を制限します。

- ・「制限なし」および「1」～「6」から設定できます。

◆ 無線—ゲスト / バーチャルアクセスポイント

⑬	⑭	⑮	⑯	⑰
有効	SSID	SSID公開	無線LAN端末間通信禁止	デバイス数
<input type="checkbox"/>	BFW6K-G2-xxxxx	<input checked="" type="checkbox"/>	<input checked="" type="checkbox"/>	制限なし ▾
<input type="checkbox"/>	BFW6K-G3-xxxxx	<input checked="" type="checkbox"/>	<input checked="" type="checkbox"/>	制限なし ▾
<input type="checkbox"/>	BFW6K-G4-xxxxx	<input checked="" type="checkbox"/>	<input checked="" type="checkbox"/>	制限なし ▾

⑬ 有効 (初期値：無効)

2.4GHz 帯のゲスト / バーチャルアクセスポイント SSID (BFW6K-G2 ~ G4-XXXXX) の有効 / 無効を選択します。

⑭ SSID

2.4GHz 帯のゲスト / バーチャルアクセスポイント SSID (BFW6K-G2 ~ G4-XXXXX) が表示されます。

※ 初期値の「XXXXX」は本製品の ONU MAC アドレスの末尾 5 桁が表示されます。

⑮ SSID 公開 (初期値：公開)

2.4GHz 帯のゲスト / バーチャルアクセスポイント SSID (BFW6K-G2 ~ G4-XXXXX) を公開するか、隠蔽するかを設定します。

⑯ 無線 LAN 端末間通信禁止 (初期値：通信禁止)

同じ SSID 内の無線 LAN 端末間の通信を禁止または許可します。

- ・ **チェックあり：通信禁止**
- ・ **チェックなし：通信許可**

⑰ デバイス数 (初期値：制限なし)

2.4GHz 帯のゲスト / バーチャルアクセスポイント SSID に無線 LAN 接続するデバイスの台数を制限します。

- ・ **「制限なし」** および **「1」 ~ 「6」** から設定できます。

無線 LAN 設定 (2.4GHz) - 詳細設定

2.4GHz 帯の無線 LAN に関する詳細な設定を行います。

無線LAN(2.4GHz & 5GHz)詳細設定

無線LANの詳細設定を変更します。

無線LAN(2.4GHz & 5GHz)詳細設定	
無線帯域:	2.4GHz ▾
ビーコン間隔:	100 ms (範囲 100-999, デフォルト 100)
DTIM間隔:	1 ms (範囲 1-255, デフォルト 1)

WMM	
動作有効/無効	有効 ▾
APSD	無効 ▾

WMM Parameters of Access Point					
	CWMin	CWMax	AIFSN	TxOpLimit	ACM
AC_BE	4	6	3	0	<input type="checkbox"/>
AC_BK	4	10	7	0	<input type="checkbox"/>
AC_VI	3	4	1	94	<input type="checkbox"/>
AC_VO	2	3	1	47	<input type="checkbox"/>

適用 キャンセル

◆ 無線 LAN (2.4GHz & 5GHz) 詳細設定

① 無線帯域

「2.4GHz」を選択します。

※ 基本設定で選択した無線帯域が自動で選択されます。

② ビーコン間隔 (初期値: 100ms)

無線ネットワークを同期させるために、本製品から一定間隔で送信するパケットの送信間隔を設定します。

ビーコン間隔を 100 ~ 999 の間で設定します。

③ DTIM 間隔 (初期値: 1ms)

ビーコンに対し、DTIM を挿入する間隔を設定します。

DTIM 間隔を 1 ~ 255 の間で設定します。

※ DTIM (delivery traffic indication message) とは省電力モードの無線クライアントに対して、パケットが送信待ちであることを伝えるメッセージのことです。DTIM はビーコンに含まれて送信されています。

◆ WMM

④ 動作有効 / 無効 (初期値 : 有効)

WMM の有効 / 無効を設定します。

⑤ APSD (初期値 : 無効)

APSD の有効 / 無効を設定します。

◆ WMM Parameters of Access Point

⑥ WMM のパラメータを設定します。

無線 LAN 設定 (2.4GHz) – セキュリティ設定

2.4GHz 帯の無線 LAN のセキュリティに関する設定を行います。

■ セキュリティで「WPA-PSK」、「WPA2-PSK」、「WPA/WPA2-PSK」を選択した場合

無線帯域:	2.4GHz	①
SSID:	BFW6K-G-xxxxx	②
セキュリティ:	WPA/WPA2-PSK	③
WPA/WPA2暗号化方式:	TKIP + AES	④
グループ鍵更新間隔:	3600 秒 (60~86400秒)	⑤
パスキー:	12345678	⑥

① 無線帯域

「2.4GHz」を選択します。

※ 基本設定で選択した無線帯域が自動で選択されます。

② SSID

セキュリティ設定を行う SSID を選択します。

③ セキュリティ (初期値: WPA/WPA2-PSK)

無線の暗号化を設定します。暗号化を行うと、データを暗号化してから無線電波を発信します。

- ・ 無効
- ・ 64bit WEP*¹
- ・ 128bit WEP*¹
- ・ WPA-PSK
- ・ WPA2-PSK
- ・ WPA/WPA2-PSK

*¹: 「64bit WEP」 または 「128bit WEP」 を選択した場合は、IEEE802.11n の無線 LAN モードは使用できません。

※ 「無効」 を選択した場合は④以降の項目は表示されません。

※ 「64bit WEP」 または 「128bit WEP」 を選択した場合は「■セキュリティで「64bit WEP」 または 「128bit WEP」 を選択した場合」を参照してください。

④ WPA/WPA2 暗号化方式（初期値：TKIP + AES）

WPA および WPA2 の暗号化方式を表示します。

セキュリティで選択した暗号化に応じた暗号化方式が選択され表示されます。

- **TKIP**：「WPA-PSK」を選択した場合
- **AES**：「WPA2-PSK」を選択した場合
- **TKIP + AES**：「WPA/WPA2-PSK」を選択した場合

⑤ グループ鍵更新間隔（初期値：3600 秒）

WPA-PSK で使用するキーの更新間隔を設定します。

⑥ パスキー

パスキー（PASSKEY）を設定します。

■ セキュリティで「64bit WEP」または「128bit WEP」を選択した場合

無線帯域：	2.4GHz		
SSID：	BFW6K-G-xxxxx		
セキュリティ：	64bit WEP		
Key 1:	<input checked="" type="radio"/>	<input type="text"/>	<input type="text"/>
Key 2:	<input type="radio"/>	<input type="text"/>	<input type="text"/>
Key 3:	<input type="radio"/>	<input type="text"/>	<input type="text"/>
Key 4:	<input type="radio"/>	<input type="text"/>	<input type="text"/>
備考：パスフレーズを使用して自動的にHexペアを生成するには、ここに入力して下さい。			
パスフレーズ：	<input type="text"/>	<input type="button" value="生成"/>	<input type="text"/>

⑦ デフォルトキー選択（初期値：選択なし）

使用するデフォルトキー番号を選択します。

⑧ WEP キー（Key1 ～ 4）

選択したセキュリティに応じた文字列（任意）をそれぞれに入力します。

「64bit WEP」を選択した場合

- **ASCII 形式**：半角英数字 5 文字、Hex 形式：半角英数字 16 進数 10 文字

「128bit WEP」を選択した場合

- **ASCII 形式**：半角英数字 13 文字、Hex 形式：半角英数字 16 進数 26 文字

⑨ パスフレーズ

WEP キーを自動生成するための文字を入力します。

⑩ 生成ボタン

入力されたパスフレーズを元に Hex 形式のユニークな WEP キーを生成させます。

「64bit WEP」を選択した場合

- **Hex 形式**：半角英数字 16 進数 10 文字

「128bit WEP」を選択した場合

- **Hex 形式**：半角英数字 16 進数 26 文字

無線 LAN 設定 (2.4GHz) – WPS

2.4GHz 帯の無線 LAN の WPS (Wi-Fi Protected Setup) 機能についての設定を行います。

The screenshot shows the WPS configuration interface. On the left is a navigation menu with '無線LAN設定' (Wireless LAN Settings) selected. The main content area is titled 'WPS' and includes the following sections:

- WPS設定** (WPS Settings):
 - 無線帯域 (Wireless band): 2.4GHz (indicated by callout ①)
 - WPS 有効化 (WPS activation): (indicated by callout ②)
 - Buttons: 適用 (Apply), キャンセル (Cancel)
- PIN方式** (PIN Method):
 - PINコード (親機) (PIN code (parent device)): 00000000 (indicated by callout ④)
 - PINコード生成 (PIN code generation) button (indicated by callout ④)
 - PINコード (子機) (PIN code (child device)): [input field] (indicated by callout ⑤)
 - 適用 (Apply) button (indicated by callout ⑤)
- PBC方式** (PBC Method):
 - WPSスタート (WPS start) button (indicated by callout ⑥)

◆ WPS 設定

① 無線帯域

「2.4GHz」を選択します。

② WPS 有効化 (初期値：有効)

WPS 機能の有効／無効を選択します。

◆ PIN 方式

③ PIN コード (親機)

PIN コードが表示されます。

④ PIN コード生成ボタン

PIN コードを自動生成させます。

⑤ PIN コード (子機)

PIN コードを入力します。

◆ PBC 方式

⑥ WPS スタートボタン

プッシュボタン方式 (PBC) で WPS 機能を開始するときにクリックします。

無線 LAN 設定 (2.4GHz) – 無線端末一覧

2.4GHz で接続済みの端末の情報を表示します。

SUMITOMO ELECTRIC

展開 | 折りたたみ

BFW6011-BAL

LAN設定

無線LAN設定

基本設定

詳細設定

セキュリティ設定

WPS

無線端末一覧

無線統計情報

ファイアウォール

管理

無線端末一覧 (2.4GHz)

2.4GHzで接続済みの端末情報を表示します。

無線ネットワーク (2.4GHz) 2.4GHz ▾

MACアドレス	Aid	PSM	MimoPS	MCS	BW	SGI	STBC	SNR
---------	-----	-----	--------	-----	----	-----	------	-----

◆ 無線ネットワーク (2.4GHz)

2.4GHz で接続済みの端末の MAC アドレスと接続状態を表示します。

無線 LAN 設定 (2.4GHz) - 無線統計情報

2.4GHz の無線統計情報を表示します。

SUMITOMO ELECTRIC

展開 | 折りたたみ

BFW6011-BAL

- LAN設定
 - 無線LAN設定
 - 基本設定
 - 詳細設定
 - セキュリティ設定
 - WPS
 - 無線端末一覧
 - 無線統計情報
- ファイアウォール
- 管理

無線統計情報 (2.4GHz)

2.4GHzの無線統計情報を表示します。

無線帯域	2.4GHz ▾
送信統計情報	
送信成功	0
送信リトライ回数	0
送信失敗回数	0
受信統計情報	
受信成功回数	0
CRCエラー	0

カウンターリセット

① 無線帯域
② 送信統計情報
③ 受信統計情報

① 無線帯域

「2.4GHz」を選択します。

◆ 送信統計情報

② 2.4GHz の無線送信統計情報を表示します。

◆ 受信統計情報

③ 2.4GHz の無線受信統計情報を表示します。

無線 LAN 設定 (5GHz) – 基本設定

5GHz 帯の無線 LAN に関する設定を行います。

無線LAN (2.4GHz & 5GHz) の基本的な設定を変更します。

無線帯域	5GHz	①
無線機能有効化	<input checked="" type="checkbox"/>	②
SSID (無線 LAN ID)	BFW6K-A-xxxxx	③
動作モード	11ac/n/a 混在モード	④
BSSID:	無線LAN ID	⑤
無線チャンネル	AutoSelect	⑥
拡張チャンネル	Upチャンネル	⑦
SSID公開	<input checked="" type="checkbox"/>	⑧
無線LAN端末間通信禁止	<input type="checkbox"/>	⑨
帯域幅	20MHz + 40MHz + 80MHz auto	⑩
無線送信パワー	高	⑪
デバイス数	制限なし	⑫

無線-ゲスト/バーチャルアクセスポイント

有効	SSID	SSID公開	無線LAN端末間通信禁止	デバイス数
<input type="checkbox"/>	BFW6K-A2-xxxxx	<input checked="" type="checkbox"/>	<input checked="" type="checkbox"/>	制限なし
<input type="checkbox"/>	BFW6K-A3-xxxxx	<input checked="" type="checkbox"/>	<input checked="" type="checkbox"/>	制限なし
<input type="checkbox"/>	BFW6K-A4-xxxxx	<input checked="" type="checkbox"/>	<input checked="" type="checkbox"/>	制限なし

適用 キャンセル

① 無線帯域

「5GHz」を選択します。

② 無線機能有効化 (初期値：有効)

5GHz の無線機能の有効／無効を切り替えます。

③ SSID (無線 LAN ID) (初期値：BFW6K-A-xxxxx)

5GHz 帯の SSID を設定します。

※ 初期値の「XXXXX」は本製品の ONU MAC アドレスの末尾 5 桁が表示されます。

④ 動作モード (初期値：11ac/n/a 混在モード)

本製品 5GHz 帯の無線 LAN 動作モードを設定します。

- ・ 11a/n 混在モード
- ・ 11a モード
- ・ 11ac/n/a 混在モード
- ・ 11ac/n 混在モード

⑤ BSSID

本製品の BSSID (Basic Service Set Identifier) が表示されます。

⑥ 無線チャンネル (初期値: AutoSelect)

無線 LAN 通信で使用するチャンネルを選択します。

電波干渉がある場合には、使用するチャンネルを変更してください。

複数の無線 LAN アクセスポイントを設置する場合には、チャンネルを変更してください。各無線 LAN アクセスポイントが、異なるチャンネルを使用することによって、電波干渉を軽減できます。

- ・ [AutoSelect] および [Channel36 / 40 / 44 / 48 / 52 / 56 / 60 / 64 / 100 / 104 / 108 / 112 / 116 / 120 / 124 / 128] から設定できます。

⑦ 拡張チャンネル

④動作モードを「11a/n 混在モード」、「11ac/n/a 混在モード」または「11ac/n 混在モード」に、⑩帯域幅を「20MHz+40MHz auto」または「20MHz+40MHz+80MHz auto」に設定した時に有効となります。⑥無線チャンネルで選択したチャンネルに応じ、Down (下側) チャンネルまたは Up (上側) チャンネルが、制御用チャンネルとして自動的に設定されます。

⑧ SSID 公開 (初期値: 公開)

5GHz 帯の無線ネットワーク名 (SSID) を公開するか、隠蔽するかを設定します。

⑨ 無線 LAN 端末間通信禁止 (初期値: 通信許可)

同じ SSID 内の無線 LAN 端末間の通信を禁止または許可します。

- ・ チェックあり: 通信禁止
- ・ チェックなし: 通信許可

⑩ 帯域幅 (初期値: 20MHz + 40MHz + 80MHz auto)

帯域幅を設定します。

- ・ 20MHz only
- ・ 20MHz + 40MHz auto
- ・ 20MHz + 40MHz + 80MHz auto

⑪ 無線送信パワー (初期値: 高)

本製品の送信パワーを調整します。他のネットワークへの電波干渉回避の目的で使用します。また、送信パワーを低下させ通信可能範囲を縮小することにより、外部からの不正アクセス等のセキュリティの脅威を回避できる場合があります。

- ・ 高
- ・ 中
- ・ 低
- ・ 自動

⑫ デバイス数 (初期値: 制限なし)

本製品に無線 LAN 接続するデバイスの台数を制限します。

- ・ [制限なし] および [1] ~ [6] から設定できます。

■ 無線ゲスト / バーチャルアクセスポイント

⑬	⑭	⑮	⑯	⑰
有効	SSID	SSID公開	無線LAN端末間通信禁止	デバイス数
<input type="checkbox"/>	BFW6K-A2-xxxxx	<input checked="" type="checkbox"/>	<input checked="" type="checkbox"/>	制限なし ▾
<input type="checkbox"/>	BFW6K-A3-xxxxx	<input checked="" type="checkbox"/>	<input checked="" type="checkbox"/>	制限なし ▾
<input type="checkbox"/>	BFW6K-A4-xxxxx	<input checked="" type="checkbox"/>	<input checked="" type="checkbox"/>	制限なし ▾

⑬ 有効 (初期値：無効)

5GHz 帯のゲスト / バーチャルアクセスポイント SSID (BFW6K-A2 ~ A4-XXXXX) の有効 / 無効を選択します。

⑭ SSID

5GHz 帯のゲスト / バーチャルアクセスポイント SSID (BFW6K-A2 ~ A4-XXXXX) が表示されます。

※ 初期値の「XXXXX」は本製品の ONU MAC アドレスの末尾 5 桁が表示されます。

⑮ SSID 公開 (初期値：公開)

5GHz 帯のゲスト / バーチャルアクセスポイント SSID (BFW6K-A2 ~ A4-XXXXX) を公開するか、隠蔽するかを設定します。

⑯ 無線 LAN 端末間通信禁止 (初期値：通信禁止)

同じ SSID 内の無線 LAN 端末間の通信を禁止または許可します。

- ・ チェックあり：通信禁止
- ・ チェックなし：通信許可

⑰ デバイス数 (初期値：制限なし)

5GHz 帯のゲスト / バーチャルアクセスポイント SSID に無線 LAN 接続するデバイスの台数を制限します。

- ・ 「制限なし」 および 「1」 ~ 「6」 から設定できます。

無線 LAN 設定 (5GHz) – 詳細設定

5GHz 帯の無線 LAN に関する詳細な設定を行います。

無線LANの詳細設定を変更します。

無線LAN(2.4GHz & 5GHz)詳細設定

無線帯域: 5GHz

ビーコン間隔: 100 ms (範囲 100-999, デフォルト 100)

DTIM間隔: 1 ms (範囲 1-255, デフォルト 1)

WMM

動作有効/無効: 有効

APSD: 無効

WMM Parameters of Access Point

	CWMin	CWMax	AIFSN	TxOpLimit	ACM
AC_BE	4	6	3	0	<input type="checkbox"/>
AC_BK	4	10	7	0	<input type="checkbox"/>
AC_VI	3	4	1	94	<input type="checkbox"/>
AC_VO	2	3	1	47	<input type="checkbox"/>

適用 キャンセル

◆無線 LAN (2.4GHz & 5GHz) 詳細設定

①無線帯域

「5GHz」を選択します。

※ 基本設定で選択した無線帯域が自動で選択されます。

②ビーコン間隔 (初期値: 100ms)

無線ネットワークを同期させるために、本製品から一定間隔で送信するパケットの送信間隔を設定します。

ビーコン間隔を 100 ~ 999 の間で設定します。

③DTIM 間隔 (初期値: 1ms)

ビーコンに対し、DTIM を挿入する間隔を設定します。

DTIM 間隔を 1 ~ 255 の間で設定します。

※ DTIM (delivery traffic indication message) とは省電力モードの無線クライアントに対して、パケットが送信待ちであることを伝えるメッセージのことです。DTIM はビーコンに含まれて送信されています。

◆ WMM

④ 動作有効 / 無効 (初期値 : 有効)

WMM の有効 / 無効を設定します。

⑤ APSD (初期値 : 無効)

APSD の有効 / 無効を設定します。

◆ WMM Parameters of Access Point

⑥ WMM のパラメータを設定します。

無線 LAN 設定 (5GHz) – セキュリティ設定

5GHz 帯の無線 LAN のセキュリティに関する設定を行います。

■ セキュリティで「WPA-PSK」、 「WPA2-PSK」、 「WPA/WPA2-PSK」 を選択した場合

無線LAN (2.4GHz & 5GHz) セキュリティ・暗号化設定	
無線帯域:	5GHz
SSID:	BFW6K-A-xxxxx
セキュリティ:	WPA/WPA2-PSK
WPA/WPA2暗号化方式:	TKIP + AES
グループ鍵更新間隔:	3600 秒 (60~86400秒)
パスキー:	12345679

① 無線帯域

「5GHz」を選択します。

※ 基本設定で選択した無線帯域が自動で選択されます。

② SSID

セキュリティ設定を行う SSID を選択します。

③ セキュリティ (初期値: WPA/WPA2-PSK)

無線の暗号化を設定します。暗号化を行うと、データを暗号化してから無線電波を発信します。

- ・ 無効
- ・ 64bit WEP*¹
- ・ 128bit WEP*¹
- ・ WPA-PSK
- ・ WPA2-PSK
- ・ WPA/WPA2-PSK

*1: 「64bit WEP」または「128bit WEP」を選択した場合は、IEEE802.11nの無線 LAN モードは使用できません。

※ 「無効」を選択した場合は④以降の項目は表示されません。

※ 「64bit WEP」または「128bit WEP」を選択した場合は「■セキュリティで「64bit WEP」または「128bit WEP」を選択した場合」を参照してください。

④ **WPA/WPA2 暗号化方式**（初期値：TKIP + AES）

WPA および WPA2 の暗号化方式を表示します。

セキュリティで選択した暗号化に応じた暗号化方式が選択され表示されます。

- **TKIP**：「WPA-PSK」を選択した場合
- **AES**：「WPA2-PSK」を選択した場合
- **TKIP + AES**：「WPA/WPA2-PSK」を選択した場合

⑤ **グループ鍵更新間隔**（初期値：600 秒）

WPA-PSK で使用するキーの更新間隔を設定します。

⑥ **パスキー**

パスキー（PASSKEY）を設定します。

■ **セキュリティで「64bit WEP」または「128bit WEP」を選択した場合**

無線帯域：	5GHz	
SSID：	BFW6K-A-xxxxx	
セキュリティ：	64bit WEP	
Key 1:	<input checked="" type="radio"/>	<input type="text"/>
Key 2:	<input type="radio"/>	<input type="text"/>
Key 3:	<input type="radio"/>	<input type="text"/>
Key 4:	<input type="radio"/>	<input type="text"/>
備考：パスフレーズを使用して自動的にHexペアを生成するには、ここに入力して下さい。		
パスフレーズ：	<input type="text"/> <input type="button" value="生成"/>	

⑦ **デフォルトキー選択**（初期値：選択なし）

使用するデフォルトキー番号を選択します。

⑧ **WEP キー**（Key1 ～ 4）

選択したセキュリティに応じた文字列（任意）をそれぞれに入力します。

「64bit WEP」を選択した場合

- **ASCII 形式**：半角英数字 5 文字、Hex 形式：半角英数字 16 進数 10 文字

「128bit WEP」を選択した場合

- **ASCII 形式**：半角英数字 13 文字、Hex 形式：半角英数字 16 進数 26 文字

⑨ **パスフレーズ**

WEP キーを自動生成するための文字を入力します。

⑩ **生成ボタン**

入力されたパスフレーズを元に Hex 形式のユニークな WEP キーを生成させます。

「64bit WEP」を選択した場合

- **Hex 形式**：半角英数字 16 進数 10 文字

「128bit WEP」を選択した場合

- **Hex 形式**：半角英数字 16 進数 26 文字

無線 LAN 設定 (5GHz) – WPS

5GHz 帯の無線 LAN の WPS (Wi-Fi Protected Setup) 機能についての設定を行います。

Sumitomo Electric logo and navigation menu (展開 | 折りたたみ, LAN設定, 無線LAN設定, 基本設定, 詳細設定, セキュリティ設定, WPS, 無線端末一覧, 無線統計情報, ファイアウォール, 管理).

WPS
WPSのモード, PINコードなどの設定を変更します。

WPS設定

無線帯域:	5GHz
WPS有効化:	<input checked="" type="checkbox"/>
<input type="button" value="適用"/> <input type="button" value="キャンセル"/>	

PIN方式

PINコード (親機):	00000000	<input type="button" value="PINコード生成"/>
PINコード (子機):		<input type="button" value="適用"/>

PBC方式

◆ WPS 設定

① 無線帯域

「5GHz」を選択します。

② WPS 有効化 (初期値: 有効)

WPS 機能の有効/無効を選択します。

◆ PIN 方式

③ PIN コード (親機)

PIN コードが表示されます。

④ PIN コード生成ボタン

PIN コードを自動生成させます。

⑤ PIN コード (子機)

PIN コードを入力します。

◆ PBC 方式

⑥ WPS スタートボタン

プッシュボタン方式 (PBC) で WPS 機能を開始するときをクリックします。

無線 LAN 設定 (5GHz) – 無線端末一覧

5GHz で接続済みの端末の情報を表示します。



SUMITOMO ELECTRIC

展開 | 折りたたみ

BFW6011-BAL

LAN設定

無線LAN設定

基本設定

詳細設定

セキュリティ設定

WPS

無線端末一覧

無線統計情報

ファイアウォール

管理

無線端末一覧 (5GHz)

5GHzで接続済みの端末情報を表示します。

無線ネットワーク (5GHz) 5GHz

MACアドレス	Aid	PSM	MimoPS	MCS	BW	SGI	STBC	SNR
---------	-----	-----	--------	-----	----	-----	------	-----

◆ 無線ネットワーク (5GHz)

5GHz で接続済みの端末の MAC アドレスと接続状態を表示します。

無線 LAN 設定 (5GHz) – 無線統計情報

5GHz の無線統計情報を表示します。

The screenshot shows the '無線統計情報 (5GHz)' page. On the left is a navigation menu with '無線LAN設定' selected. The main content area has a title '無線統計情報 (5GHz)' and a subtitle '5GHzの無線統計情報を表示します。'. Below this is a table with a dropdown menu for '無線帯域' set to '5GHz'. The table is divided into two sections: '送信統計情報' (Transmit Statistics) and '受信統計情報' (Receive Statistics). The '送信統計情報' section includes '送信成功' (0), '送信リトライ回数' (0), and '送信失敗回数' (0). The '受信統計情報' section includes '受信成功回数' (0) and 'CRCエラー' (0). A 'カウンターリセット' button is at the bottom. Callouts ①, ②, and ③ point to the '無線帯域' dropdown, the '送信統計情報' section, and the '受信統計情報' section respectively.

無線帯域	5GHz
送信統計情報	
送信成功	0
送信リトライ回数	0
送信失敗回数	0
受信統計情報	
受信成功回数	0
CRCエラー	0

① 無線帯域

「5GHz」を選択します。

◆ 送信統計情報

② 5GHz の無線送信統計情報を表示します。

◆ 受信統計情報

③ 5GHz の無線受信統計情報を表示します。

ファイアウォール - IP フィルタリング (送信)

LAN 側からインターネット側へ通過する IP パケットのフィルタリング (ブラックリスト) 設定を行います。

IPフィルタリング(送信)

IPフィルタリング	無効
IPフィルタタイプ	ブラックリスト(LAN=>WAN 送信フィルタ)
IPフィルタ名	
IPバージョン	IPv4
プロトコル	全て
送信元IPアドレス(範囲)	
送信元サブネットマスク	
送信元ポート(範囲)	
宛先IPアドレス(範囲)	
宛先サブネットマスク	
宛先ポート(範囲)	

追加

LAN側からインターネット側へ通過するパケット(送信)に関するIPフィルタリングの編集を行います。
初期設定では全ての送信パケットが許可されています。
ブロックしたいIPフィルタ(ブラックリスト)を設定し追加して下さい。
送信元IPアドレス宛先IPアドレスは、範囲もしくはサブネットで指定できます。

フィルタ名	IPバージョン	送信元IPアドレス	送信元ポート	削除
	プロトコル	宛先IPアドレス	宛先ポート	

削除

◆ IP フィルタリング (送信)

① IP フィルタリング

IP フィルタリング (送信) 設定の有効/無効を設定します。

② IP フィルタタイプ

ブラックリスト (LAN=>WAN 送信フィルタ)

③ IP フィルタ名

本設定に任意の名前を設定します。

④ IP バージョン (初期値 : IPv4)

IP バージョンを設定します

- IPv4
- IPv6

⑤ **プロトコル** (初期値：全て)

プロトコルを選択します

- ・ 全て
- ・ TCP
- ・ UDP
- ・ TCP/UDP
- ・ ICMP

⑥ **送信元 IP アドレス (範囲)**

送信元サブネットマスク

送信元 IP アドレスの範囲もしくはサブネットマスクを設定します。

⑦ **送信元ポート (範囲)**

送信元ポート番号の範囲を設定します。

⑧ **宛先 IP アドレス (範囲)**

宛先サブネットマスク

宛先 IP アドレスの範囲もしくはサブネットマスクを設定します。

⑨ **宛先ポート (範囲)**

宛先ポート番号の範囲を設定します。

◆ **IP フィルタリング (送信)**

⑩ IP フィルタリング (送信) に設定されている情報をリスト形式で表示します。

ファイアウォール - IP フィルタリング (受信)

インターネット側から受信するパケットに関する IP フィルタリング (ホワイトリスト) 設定を行います。

Sumitomo Electric logo and navigation menu (展開 | 折りたたみ, LAN設定, 無線LAN設定, **ファイアウォール**, IPフィルタリング(送信), **IPフィルタリング(受信)**, MACフィルタリング, ポートフィルタリング, ポートフォワーディング, ポートトリガー, MACパススルー, DMZ, IPsec/PPTPパススルー, 管理).

IPフィルタリング(受信)

IPフィルタリング(受信)	
IPフィルタリング	無効 ▾
IPフィルタタイプ	ホワイトリスト(WAN=>LAN 受信フィルタ)
IPフィルタ名	
IPバージョン	IPv4 ▾
プロトコル	全て ▾
送信元IPアドレス(範囲)	
送信元サブネットマスク	
送信元ポート(範囲)	
宛先IPアドレス(範囲)	
宛先サブネットマスク	
宛先ポート(範囲)	

追加

インターネット側から受信するパケットに関するIPフィルタリングの編集を行います。
設定を有効にした場合、全ての受信パケットがブロックされます。
許可したいIPフィルタ(ホワイトリスト)を設定し追加して下さい。
送信元IPアドレス宛先IPアドレスは、範囲もしくはサブネットで指定できます。

IPフィルタリング(受信)				
フィルタ名	IPバージョン	送信元IPアドレス	送信元ポート	削除
	プロトコル	宛先IPアドレス	宛先ポート	

削除

◆ IP フィルタリング (受信)

① IP フィルタリング

IP フィルタリング (受信) 設定の有効/無効を設定します。
設定を有効にした場合、全ての受信パケットがブロックされます。

② IP フィルタタイプ

ホワイトリスト (WAN=>LAN 受信フィルタ)

③ IP フィルタ名

本設定に任意の名前を設定します。

④ **IPバージョン**（初期値：IPv4）

IPバージョンを設定します

- IPv4
- IPv6

⑤ **プロトコル**（初期値：全て）

プロトコルを選択します

- 全て
- TCP
- UDP
- TCP/UDP
- ICMP

⑥ **送信元 IP アドレス（範囲）**

送信元サブネットマスク

送信元 IP アドレスの範囲もしくはサブネットマスクを設定します。

⑦ **送信元ポート（範囲）**

送信元ポート番号の範囲を設定します。

⑧ **宛先 IP アドレス（範囲）**

宛先サブネットマスク

宛先 IP アドレスの範囲もしくはサブネットマスクを設定します。

⑨ **宛先ポート（範囲）**

宛先ポート番号の範囲を設定します。

◆ **IP フィルタリング（受信）**

⑩ IP フィルタリング（受信）に設定されている情報をリスト形式で表示します。

ファイアウォール - MAC フィルタリング

通信を制限 / 許可したい端末の MAC アドレスを設定します。

SUMITOMO ELECTRIC

展開 | 折りたたみ

BFW6011-BAL

- LAN設定
- 無線LAN設定
- ファイアウォール**
 - IPフィルタリング(送信)
 - IPフィルタリング(受信)
 - MACフィルタリング**
 - ポートフィルタリング
 - ポートフォワーディング
 - ポートトリガー
 - MACパスルー
 - DMZ
 - IPsec/PPTP/パスルー
- 管理

MACフィルタリング設定

MAC フィルタリング	
MAC フィルタリング	無効
MACフィルタタイプ	ブラックリスト
送信元MACアドレス	

通信を制限/許可したい端末のMACアドレスを登録をします。

ブラックリストを有効にした場合、初期設定では全ての端末からの通信が許可されています。

通信を制限したい端末のMACアドレスを設定し追加して下さい。

ホワイトリストを有効にした場合、全ての端末からの通信が制限されます。

通信を許可したい端末のMACアドレスを設定し追加して下さい。

MACフィルタタイプの変更を実施すると作成されている全てのルールが削除されます。

◆ MAC フィルタリング

① MAC フィルタリング (初期値：無効)

MAC フィルタリング設定の有効/無効を設定します。

② MAC フィルタタイプ (初期値：ブラックリスト)

MAC フィルタリングのタイプを設定します。

- ・ブラックリスト
- ・ホワイトリスト

※ ブラックリストを有効にした場合、初期設定では全ての端末からの通信が許可されています。

※ ホワイトリストを有効にした場合、初期設定では全ての端末からの通信が制限されています。

③ 送信元 MAC アドレス

通信を許可したい端末の MAC アドレスを設定します。

ファイアウォール - ポートフィルタリング

LAN 側からインターネット側への特定の通信をプロトコル、ポート番号指定で制限します。

ポートフィルタリング

ポートフィルタリング	無効	①
ポートフィルタリング名		②
プロトコル	TCP	③
宛先ポート範囲 (開始) - (終了)		④
送信元ポート範囲 (開始) - (終了)		⑤

追加

LAN側からインターネット側への特定の通信をプロトコル、ポート番号指定で制限します。
1ポート番号のみ制限する場合は、開始と終了に同じポート番号を入力して下さい。
最大20件まで登録可能です。

ポートフィルタリング一覧

ポートフィルタリング名	プロトコル	送信元ポート		削除
		宛先ポート	宛先ポート	

削除

◆ ポートフィルタリング

① ポートフィルタリング（初期値：無効）

ポートフィルタリング設定の有効／無効を設定します。

② ポートフィルタリング名

本設定に任意の名前を設定します。

③ プロトコル（初期値：TCP）

プロトコルを選択します。

- ・ TCP
- ・ UDP
- ・ TCP/UDP

④ 宛先ポート範囲（開始）－（終了）

宛先ポートの範囲を設定します。

1 ポート番号のみ制限する場合は、開始と終了に同じポート番号を入力します。

⑤ 送信元ポート範囲（開始）－（終了）

送信元ポートの範囲を設定します。

1 ポート番号のみ制限する場合は、開始と終了に同じポート番号を入力します。

◆ ポートフィルタリング一覧

⑥ ポートフィルタリングに設定されている情報をリスト形式で表示します。

ファイアウォール - ポートフォワーディング

インターネットから WAN の特定ポート宛のパケットを LAN 側へフォワード（転送）する設定を行います。

ポートフォワーディング

ポートフォワーディング	無効
ポートフォワーディング名	
プロトコル	TCP
WAN側ポート番号 (開始)-(終了)	
LAN IPアドレス	
LAN側(転送先)ポート番号 (開始)-(終了)	

追加

インターネットからWANの特定ポート宛のパケットをLAN側へフォワード（転送）する設定を行います。
転送先のLAN側IPアドレス、ポート番号を設定し追加して下さい。

ポートフォワーディング一覧

ポートフォワーディング名	プロトコル	WAN側ポート番号	LAN IPアドレス	削除
		LAN側ポート番号		

削除

◆ ポートフォワーディング

① ポートフォワーディング

ポートフィルタリング設定の有効 / 無効を設定します。

② ポートフォワーディング名

本設定に任意の名前を設定します。

③ プロトコル

プロトコルを選択します。

- ・ TCP
- ・ UDP
- ・ TCP/UDP

④ WAN 側ポート番号（開始）－（終了）

WAN 側ポート番号の範囲を設定します。

⑤ LAN IP アドレス

転送先の LAN 側 IP アドレスを設定します。

⑥ LAN 側（転送先）ポート番号（開始）－（終了）

転送先の LAN 側ポート番号を設定します。

◆ ポートフォワーディング一覧

⑦ ポートフォワーディングに設定されている情報をリスト形式で表示します。

ファイアウォール - ポートトリガー

ルーターの特定ポートの開放が必要な場合、ポート開放の設定を行います。

SUMITOMO ELECTRIC

展開 | 折りたたみ

BFW6011-BAL

- LAN設定
- 無線LAN設定
- ファイアウォール**
- IPフィルタリング(送信)
- IPフィルタリング(受信)
- MACフィルタリング
- ポートフィルタリング
- ポートフォワーディング
- ポートトリガー**
- MACパススルー
- DMZ
- IPsec/PPTP/パススルー
- 管理

ポートトリガー

ポートトリガー

サービス名

ポートトリガー設定

残りの登録可能エントリ数: 32

トリガープロトコル	開始トリガーポート	終了トリガーポート	開放プロトコル	開始開放ポート	終了開放ポート
TCP			TCP		
TCP			TCP		
TCP			TCP		
TCP			TCP		
TCP			TCP		
TCP			TCP		
TCP			TCP		

保存/適用

ゲームやテレビ会議などの特殊なアプリケーションにおいて、ルーターの特定ポートの開放が必要な場合、ポート開放の設定を行います。

ポート開放の設定を追加し、保存/適用ボタンで登録して下さい。

最大 32 エントリまで登録可能です。

ポートトリガー一覧

サービス名	トリガープロトコル	トリガーポート(開始)-(終了)	削除
	開放プロトコル	開放ポート(開始)-(終了)	

削除

◆ ポートトリガー

① サービス名

本設定に任意の名前を設定します。

② トリガープロトコル (初期値: TCP)

- ・ TCP
- ・ UDP
- ・ TCP/UDP

③ 開始トリガーポート

終了トリガーポート

トリガーポートの範囲を設定します。

④ 開放プロトコル (初期値 : TCP)

- ・ TCP
- ・ UDP
- ・ TCP/UDP

⑤ 開始開放ポート

終了開放ポート

開放ポートの範囲を設定します。

◆ ポートトリガー一覧

⑥ ポートトリガーに設定されている情報をリスト形式で表示します。

ファイアウォール - MAC パススルー

特定の送信元 MAC アドレスから送信されるパケットを上位ネットワークへ中継する設定をします。

Sumitomo Electric logo and navigation menu (展開 | 折りたたみ) are visible. The main content area is titled 'MACパススルー設定'. It includes a 'MACパススルー' section with a dropdown menu set to '無効' (labeled ①) and an empty '送信元MACアドレス' field (labeled ②). Below this is a 'MACパススルー一覧' section with one entry for '送信元MACアドレス' and a '削除' button (labeled ③). A note states: '特定の送信元MACアドレスのパケットをルーターが上位ネットワークに中継します。最大MAC登録数は16です。'

◆ MAC パススルー

① MAC パススルー（初期値：無効）

MAC パススルー設定の有効／無効を設定します。

② 送信元 MAC アドレス

送信元 MAC アドレスを設定します。

◆ MAC パススルー一覧

③ MAC パススルーに設定されている情報をリスト形式で表示します。

ファイアウォール - DMZ

ファイアウォール外部からの通信パケットをDMZで指定したLAN側のIPアドレスへ転送する設定をします。



◆ DMZ

① DMZ ホスト

DMZ ホスト設定の有効 / 無効を設定します。

② DMZ ホスト IP アドレス

DMZ ホスト IP アドレスを設定します。

ファイアウォール – IPsec/PPTP パススルー

IPsec パススルーと PPTP パススルーの設定をします。



◆ IPsec パススルー

① IPsec パススルー（初期値：有効）

IPsec パススルー設定の有効 / 無効を設定します。

◆ PPTP パススルー

② PPTP パススルー（初期値：無効）

PPTP パススルー設定の有効 / 無効を設定します。

パスワードの変更、設定値の保存・復元および本製品を工場出荷状態に戻すときに操作します。

◆ ログインパスワード変更

- ① 現在パスワード
現在使用しているパスワードを入力します。
- ② 新パスワード
新しく設定するパスワードを入力します。
- ③ 新パスワード（確認）
もう一度、新しいパスワードを入力します。

◆ 設定エクスポート

- ④ 設定エクスポート実行ボタン
設定値を保存するときにクリックします。(☞ 88 ページ「設定値の保存」参照)

◆ 設定インポート

- ⑤ 参照ボタン
設定内容を保存したバックアップファイルを指定します。(☞ 91 ページ「設定値の復元」参照)
- ⑥ 設定インポート実行ボタン
設定値を復元するときにクリックします。(☞ 91 ページ「設定値の復元」参照)

◆ 設定の初期化

- ⑦ 初期化実行ボタン
本製品を初期化するときにクリックします。(☞ 85 ページ「Web 設定画面で初期化する」参照)

◆ 再起動

- ⑧ 再起動実行ボタン
本製品を再起動するときにクリックします。

管理 - システム情報

本製品の装置情報や設定内容を表示します。

SUMITOMO ELECTRIC

展開 | 折りたたみ

BFW6011-BAL

- LAN設定
- 無線LAN設定
- ファイアウォール
- 管理
 - 設定管理
 - システム情報

システム情報

各種システム情報を表示します。

システム情報	
ファームウェアバージョン	1.00.00
ファームウェア更新日	2017/08/08 15:48:52
起動時間	1:04:31
無線LANドライバーバージョン	1.18.121.07 (update 18.08.24.08)

NTP

前回同期時刻	2017/08/08 15:48:52
NTPサーバー情報	ntp.nict.jp

WAN設定情報

接続タイプ	DHCP
WAN IPアドレス	
サブネットマスク	
デフォルトGW	
DNS (プライマリ)	
DNS (セカンダリ)	
WAN MACアドレス	98:4E:3F:26:13:84

LAN設定情報

IPアドレス	192.168.0.254
サブネットマスク	255.255.255.0
LAN MACアドレス	98:4E:3F:26:13:84

IPv4 DHCP端末一覧

ホスト名	MACアドレス	IPアドレス	リース時間
XXXXXXXXXX iPad	98:4E:3F:26:13:84	192.168.0.11	24 hour, 0 min, 0 sec
XXXXXXXXXX iMac	98:4E:3F:26:13:84	192.168.0.12	23 hour, 59 min, 58 sec
XXXXXXXXXX Windows-PC	98:4E:3F:26:13:84	192.168.0.13	23 hour, 58 min, 50 sec

以下の情報が表示されます。

◆ システム情報

- ① ファームウェアバージョン
- ② ファームウェア更新日
- ③ 起動時間
- ④ 無線 LAN ドライバーバージョン

◆ NTP に関する情報

- ⑤ 前回同期時刻
- ⑥ NTP サーバ情報

◆ WAN に関する情報

- ⑦ 接続タイプ
- ⑧ WAN IP アドレス
- ⑨ サブネットマスク
- ⑩ デフォルト GW
- ⑪ DNS (プライマリ)
- ⑫ DNS (セカンダリ)
- ⑬ WAN MAC アドレス

◆ LAN に関する情報

- ⑭ IP アドレス
- ⑮ サブネットマスク
- ⑯ LAN MAC アドレス

◆ IPv4 DHCP 端末一覧

- ⑰ LAN 側に接続されている IPv4 端末のホスト名、MAC アドレス、IP アドレス、リース時間のリストを表示します。

4 メンテナンス

■ ファームウェアの更新

本製品は最新のファームウェアが提供されると自動的にファームウェアの更新を行いますので、通常お客様にファームウェア更新の操作を行っていただく必要はありません。

注意

ファームウェアを更新中、約 15 秒 POWER ランプが早く点滅します。この間は本製品の電源を絶対に切らないでください。ファームウェア更新後、本製品は自動的に再起動します。

■ 本製品の初期化

初期化とは、本製品に設定した内容を消去して、工場出荷状態に戻すことです。

本製品が正常に動作しない場合や、パスワードを忘れた場合には本製品を初期化して、はじめから設定し直すことをお勧めします。

初期化する方法には、下記の 2 通りの方法があります。

- RESET ボタンで初期化する
- Web 設定画面で初期化する

いったん初期化すると、それまでに設定した値が全て消去され、工場出荷状態に戻りますのでご注意ください。

RESET ボタンで初期化する

本製品の電源が入った状態で背面の RESET ボタンを 6 秒以上押し続けると、再起動が始まり工場出荷状態に戻ります。

RESET ボタンを 6 秒以上押し続けます。

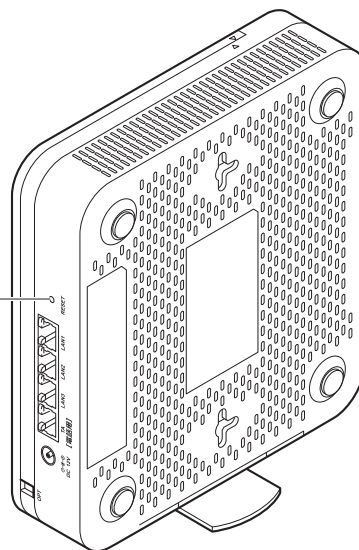

Web 設定画面で初期化する

- 1 本製品とパソコンを有線 LAN で接続した状態で、Microsoft Edge などの Web ブラウザを起動して、Web ブラウザのアドレスバーに「192.168.0.254」（本製品の管理用 IP アドレス）を入力し、キーボードの ENTER キーまたは Web ブラウザのアクセスボタンをクリックします。



※お客様で管理用 IP アドレスを設定された場合は、設定内容が反映されます。

- 2 BFW6011-BAL ログイン画面が表示されます。ユーザー名入力欄に「ユーザー名」を、パスワード入力欄に「パスワード」を入力し、「ログイン」をクリックします。

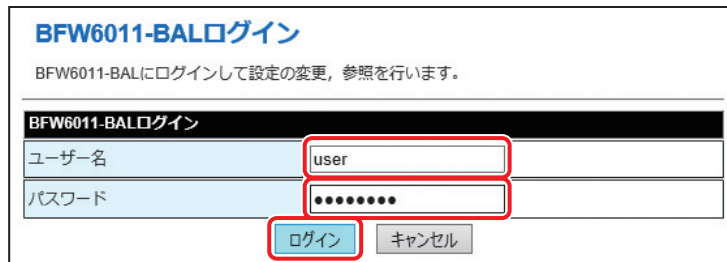

※お客様でユーザー名とパスワードを設定された場合は、設定内容が反映されます。

※「ユーザー名」、「パスワード」の工場出荷時の初期値は、本製品の底面にあるラベルに記載されている「ユーザー名」と「パスワード」をご確認ください。



3 トップ画面が表示されます。



※ 英語表記に切り替えたいときは、表示された左側メニューの「言語設定」を選択し、プルダウンメニューから「English」を選択し、「適用」をクリックします。

4 表示されたページの左側メニューの「管理」 - 「設定管理」を選択します。

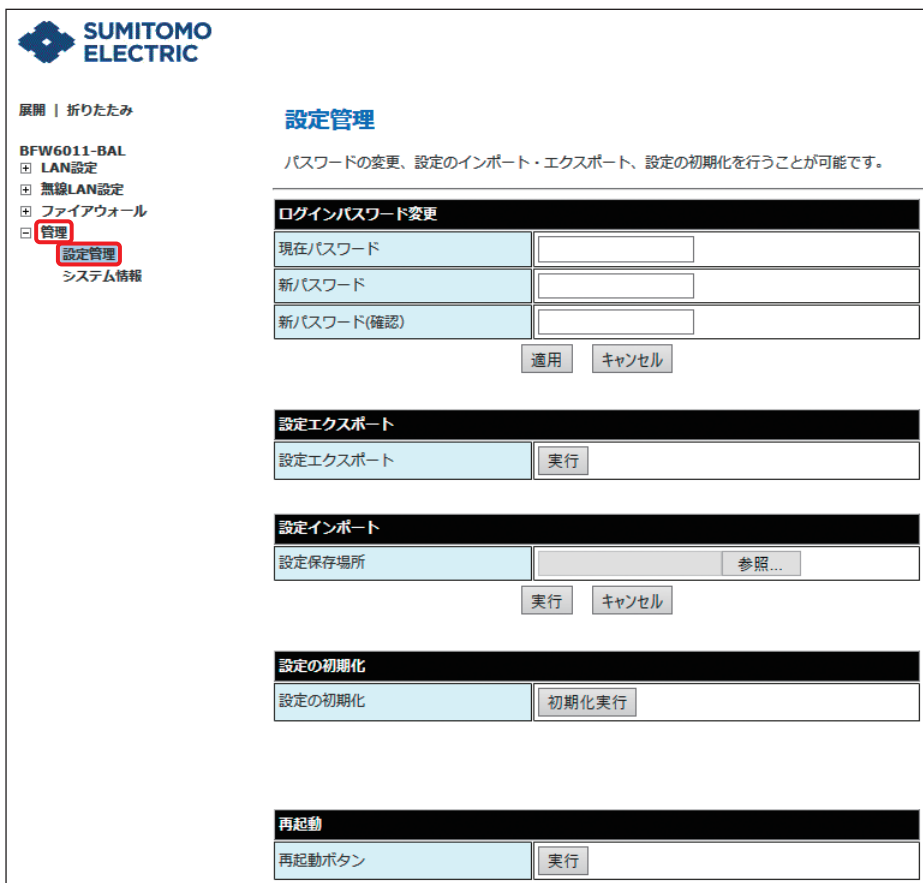

5 「初期化実行」をクリックします。

SUMITOMO ELECTRIC

展開 | 折りたたみ

BFW6011-BAL
LAN設定
無線LAN設定
ファイアウォール
管理
設定管理
システム情報

設定管理

パスワードの変更、設定のインポート・エクスポート、設定の初期化を行うことが可能です。

ログインパスワード変更

現在パスワード	<input type="password"/>
新パスワード	<input type="password"/>
新パスワード(確認)	<input type="password"/>

適用 キャンセル

設定エクスポート

設定エクスポート	実行
----------	----

設定インポート

設定保存場所	<input type="text"/> 参照...
--------	----------------------------

実行 キャンセル

設定の初期化

設定の初期化	初期化実行
--------	-------

再起動

再起動ボタン	実行
--------	----

- 初期化が開始され、しばらくして本製品が自動的に再起動を行うと初期化は完了です。Web ブラウザを閉じてください。

■ 設定値の保存と復元

Web 設定画面で現在の本製品の設定内容をファイルに保存したり復元したりすることができます。

設定内容をパソコンのハードディスクにバックアップファイルとして保存しておく、保存済みのバックアップファイルから本製品の設定内容を復元することができます。

設定値の保存

- 1 本製品とパソコンを有線 LAN で接続した状態で、Microsoft Edge などの Web ブラウザを起動して、Web ブラウザのアドレスバーに「192.168.0.254」（本製品の管理用 IP アドレス）を入力し、キーボードの ENTER キーまたは Web ブラウザのアクセスボタンをクリックします。



※お客様で管理用 IP アドレスを設定された場合は、設定内容が反映されます。

- 2 BFW6011-BAL ログイン画面が表示されます。ユーザー名入力欄に「ユーザー名」を、パスワード入力欄に「パスワード」を入力し、「ログイン」をクリックします。

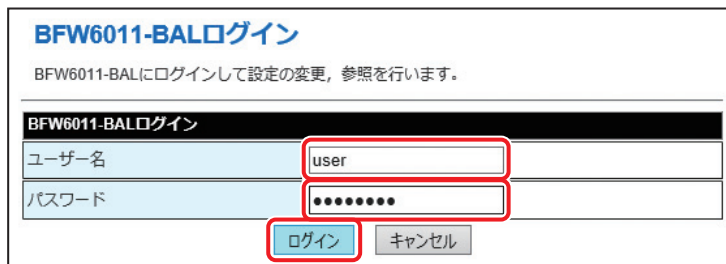

※お客様でユーザー名とパスワードを設定された場合は、設定内容が反映されます。

※「ユーザー名」、「パスワード」の工場出荷時の初期値は、本製品の底面にあるラベルに記載されている「ユーザー名」と「パスワード」をご確認ください。



3 トップ画面が表示されます。



※ 英語表記に切り替えたいときは、表示された左側メニューの「言語設定」を選択し、プルダウンメニューから「English」を選択し、「適用」をクリックします。

4 表示されたページの左側メニューの「管理」 - 「設定管理」を選択します。

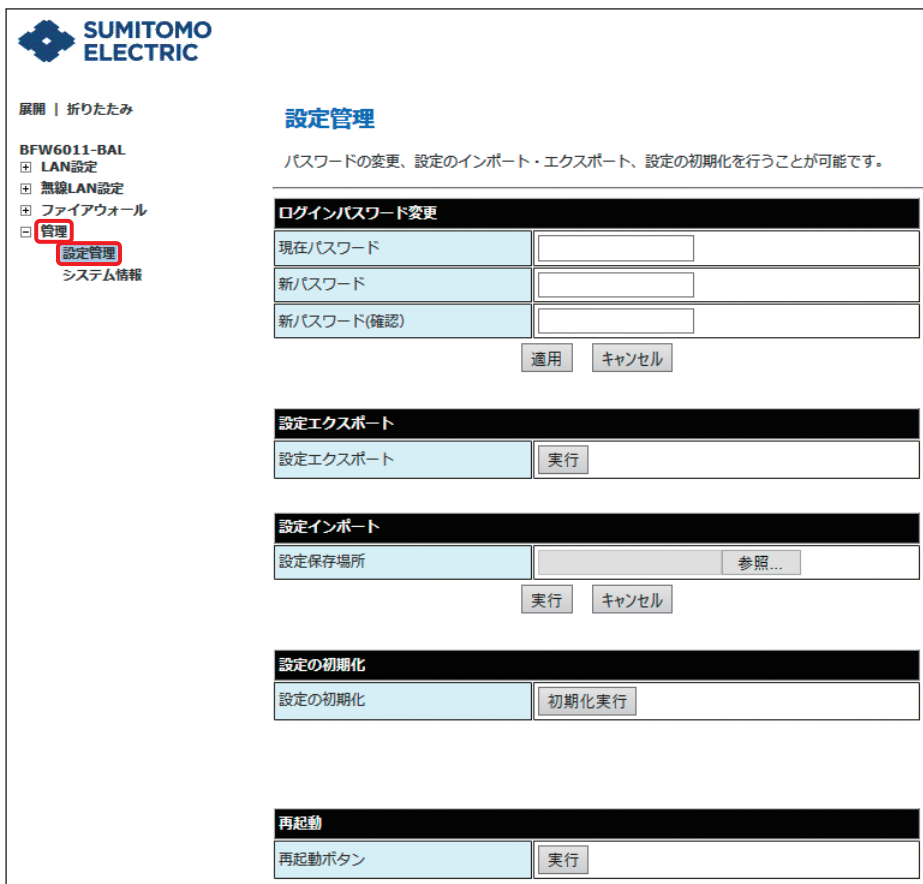

5 設定エクスポートの「実行」をクリックします。

SUMITOMO ELECTRIC

展開 | 折りたたみ

BFW6011-BAL
LAN設定
無線LAN設定
ファイアウォール
管理
設定管理
システム情報

設定管理

パスワードの変更、設定のインポート・エクスポート、設定の初期化を行うことが可能です。

ログインパスワード変更

現在パスワード	<input type="password"/>
新パスワード	<input type="password"/>
新パスワード(確認)	<input type="password"/>

適用 キャンセル

設定エクスポート

設定エクスポート	<input type="button" value="実行"/>
----------	-----------------------------------

設定インポート

設定保存場所	<input type="text"/> 参照...
--------	----------------------------

実行 キャンセル

設定の初期化

設定の初期化	<input type="button" value="初期化実行"/>
--------	--------------------------------------

再起動

再起動ボタン	<input type="button" value="実行"/>
--------	-----------------------------------

6 「192.168.0.254 から bfw6k_cfg.dat を開くか、または保存しますか？」と表示されたら、「保存」をクリックして、バックアップファイルを保存します。

※バックアップファイルは、通常「ダウンロード」フォルダ内に保存されます。

192.168.0.254 から bfw6k_cfg.dat (615 バイト) を開くか、または保存しますか?

ファイルを開く(O) 保存(S) キャンセル(C)

●バックアップファイルの保存が終了したら、設定エクスポートは完了です。Web ブラウザを閉じてください。

設定値の復元

- 1 「設定値の保存」の手順①～④までを行います。
- 2 「参照」をクリックし、設定内容を保存したバックアップファイルを指定します。
※バックアップファイルは、通常「ダウンロード」フォルダ内に保存されています。

SUMITOMO ELECTRIC

展開 | 折りたたみ

BFW6011-BAL

- LAN設定
- 無線LAN設定
- ファイアウォール
- 管理
 - 設定管理**
 - システム情報

設定管理

パスワードの変更、設定のインポート・エクスポート、設定の初期化を行うことが可能です。

ログインパスワード変更

現在パスワード	<input type="password"/>
新パスワード	<input type="password"/>
新パスワード(確認)	<input type="password"/>

設定エクスポート

設定エクスポート	<input type="button" value="実行"/>
----------	-----------------------------------

設定インポート

設定保存場所	<input type="text"/> <input type="button" value="参照..."/>
--------	-----------------------------------------------------------

設定の初期化

設定の初期化	<input type="button" value="初期化実行"/>
--------	--------------------------------------

再起動

再起動ボタン	<input type="button" value="実行"/>
--------	-----------------------------------



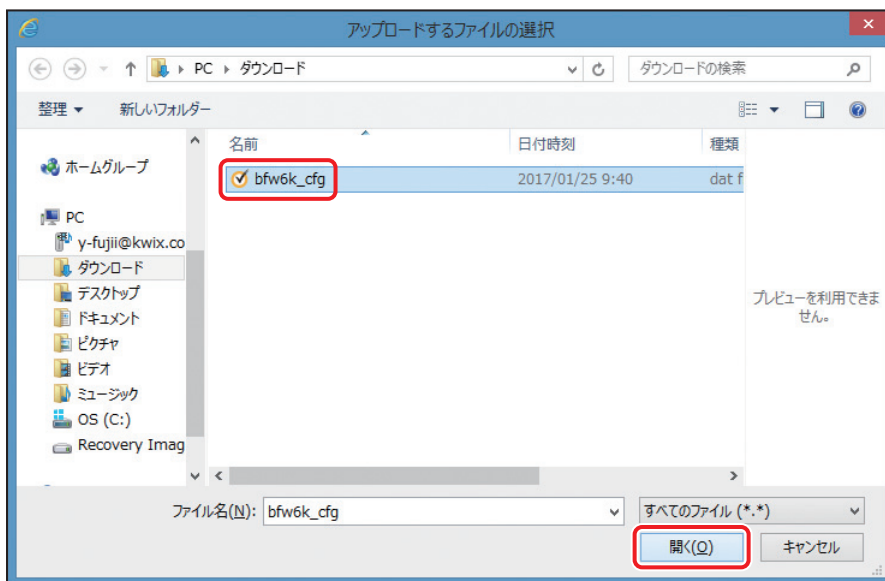

- ③ 設定インポートの「実行」をクリックします。
設定値の復元を開始します。



- 設定のインポートが開始され、しばらくして本製品が自動的に再起動を行うと設定インポートは完了です。Web ブラウザを閉じてください。

5 トラブルシューティング

トラブルが発生したときは、現在の症状をご確認のうえ、以下のページでその対処をご覧ください。

症状が改善しない場合は、ご契約された事業者へご連絡ください。

インターネットにつながらない

- | | |
|----|------------------------------------------------------------------------------------------------------------------------------------------------------------------------------------------------------------------------------|
| 対処 | <ul style="list-style-type: none">●「LAN 設定」が正しく設定されているか確認してください。DHCP モードが「無効」に設定されているとパソコンの IP アドレスを自動取得できませんのでご注意ください。●本製品前面の OPT ランプと PON ランプが緑色に点灯しているか確認してください。万一、消灯または点滅しているときは、ご契約の事業者へご連絡ください。 |
|----|------------------------------------------------------------------------------------------------------------------------------------------------------------------------------------------------------------------------------|

無線がつながらない

- | | |
|----|-------------------------------------------------------------------------------------------------------------------------------------------------------------------------------------------------------------------------------------------------------------------------------------------------------------------------------------------------------------------------------------------------------------------------------------------------------------------------------------------------------------------------------------------------------------------------------------------------------------------------------------------------------------------------------------------------------------------------------------------------------------------------------------------------------------|
| 対処 | <ul style="list-style-type: none">●接続する機器に無線 LAN スイッチがある場合は、スイッチを ON にしてください。OFF になっていると無線 LAN で接続できない場合があります。詳しくは、接続する機器の取扱説明書などを参照してください。●無線 LAN の「ネットワーク SSID」や「セキュリティキー」の設定が、本製品と接続する機器と同じであるか確認してください。半角英数記号を使用し、大文字・小文字を区別します。一致しないために接続できない場合があります。詳しくは、接続する機器の取扱説明書などを参照してください。●接続するパソコンが IP アドレスや DNS サーバなどのアドレスを自動で取得する (DHCP 機能) 設定になっているか確認してください。DHCP 機能を利用しない場合は、各パソコンに IP アドレスや DNS サーバのアドレスを手動で設定する必要があります。詳しくは、パソコン OS のヘルプなどを参照してください。●セキュリティ設定は、同じ無線 LAN ネットワーク上にある全ての機器が同じ設定になっている必要があります。設定が少しでも異なっている機器はネットワークに接続できません。●電子レンジ付近、静電気や電波障害の発生する場所、金属ドアで遮断された部屋などでは、無線 LAN の電波が届かなくなったり、通信遮断や速度低下などの不安定な状態になったりする場合があります。設置場所を変えるなど電波状態のよい場所でご使用ください。●設定を変更した後につながらなくなった場合や、設定が正しいのにつながらない場合は、いったん全ての機器の電源を入れ直してから接続してみてください。 |
|----|-------------------------------------------------------------------------------------------------------------------------------------------------------------------------------------------------------------------------------------------------------------------------------------------------------------------------------------------------------------------------------------------------------------------------------------------------------------------------------------------------------------------------------------------------------------------------------------------------------------------------------------------------------------------------------------------------------------------------------------------------------------------------------------------------------------|

他のパソコンのファイルやプリンタの共有ができない

- | | |
|----|---------------------------------------------------------------------------------------------------------------------------------|
| 対処 | <ul style="list-style-type: none">●無線 LAN が正常に動作していても、ネットワーク設定ができていないとファイルの共有やプリンタの共有はできません。ネットワーク設定を正しく設定してください。 |
|----|---------------------------------------------------------------------------------------------------------------------------------|

Web 設定画面が表示できない

- | | |
|----|-------------------------------------------------------------------------------------------------------------------------------------------------------------------|
| 対処 | <ul style="list-style-type: none">●本製品とパソコンが正しく接続されているか確認してください。●管理用 IP アドレス、ユーザー名、パスワードが正しく入力されているか確認してください。●本製品とパソコンを再起動してください。 |
|----|-------------------------------------------------------------------------------------------------------------------------------------------------------------------|

ユーザー名やパスワードなどを忘れた

- | | |
|----|-----------------------------------------------------------------------------------------------------------------------------------------------------------------------------------------------------------|
| 対処 | <ul style="list-style-type: none">●工場出荷状態から変更していない場合は、本製品の底面にあるラベルに記載されている各値が初期値です。●工場出荷状態から変更したユーザー名やパスワードなどを忘れてしまった場合は、本製品を初期化し工場出荷状態に戻してから、再度設定をやり直してください。(☞ 84 ページ「本製品の初期化」参照) |
|----|-----------------------------------------------------------------------------------------------------------------------------------------------------------------------------------------------------------|

6 付録

■ 仕様一覧

ハードウェア仕様		
項目	仕様	
光インターフェース	SC 光コネクタ、1 ポート	
有線 LAN インター フェース	LAN1 ~ 3	10BASE-T/100BASE-TX/1000BASE-T (RJ-45)、3 ポート、 オートネゴシエーション
	TA	10BASE-T/100BASE-TX/1000BASE-T (RJ-45)、1 ポート、 オートネゴシエーション
ランプ 表示	POWER	電源 ON 時：緑点灯 起動中、ルーター部で IP アドレスの取得中およびファームウェアの 更新中：緑点滅
	OPT	光ファイバー信号を正常受信時：緑点灯 光ファイバー信号を受信していない時：消灯
	PON	光ネットワークが正常動作中：緑点灯 光ネットワークが準備中：緑点滅 通信確認試験を行っているとき：橙点滅 光ファイバー信号を受信していない時：消灯
	2.4G WLAN	2.4GHz 帯無線 LAN 動作中：緑点灯 2.4GHz 帯無線 LAN 通信中：緑点滅
	5G WLAN	5GHz 帯無線 LAN 動作中：緑点灯 5GHz 帯無線 LAN 通信中：緑点滅
	WPS	WPS 機能登録可能状態：緑点灯 WPS 機能で無線 LAN 機器登録中：緑点滅
操作部	WPS	WPS 機能で無線 LAN 機器を登録する
	RESET	再起動用スイッチ (6 秒以上の長押しで設定を初期化する)
筐体外観	縦置き・横置き型	
動作環境	温度：0 ~ 40℃ 湿度：20 ~ 80% (結露しないこと)	
外形寸法	約 43 (W) × 180 (D) × 200 (H) mm (突起部分を除く)	
電源	本体：DC 12V (AC アダプタにて供給) AC アダプタ*：AC100V (50/60Hz)	
消費電力	24W 以下	
質量	約 560g (AC アダプタ含まず)	
電磁妨害波規格	VCCI クラス B 技術基準適合証明 (TELEC)	

* 付属の AC アダプタ以外は絶対に使用しないでください。

ソフトウェア仕様 (ルーター)	
項目	仕様
ルーターモード	IPv4/NAPT モード、IPv4/IPv6 Dual IP モード
WAN 側 IP アドレス取得方式	IPv4 アドレス自動取得 (DHCP クライアント)、IPv6 アドレス自動取得 (DHCP クライアント)
LAN 側 IP アドレス設定方式	DHCP サーバ機能 (IPv4)、RA で設定 (IPv6)、RA と DHCPv6 で設定 (IPv6)
管理機能	Web GUI
ログインセキュリティ	ユーザー ID / パスワード

ソフトウェア仕様 (無線 LAN)		
項目	仕様	
IEEE802.11a	周波数帯域	5GHz 帯 (5180 ~ 5320MHz、5500 ~ 5700MHz)
	チャンネル数	19
	伝送速度	最大 54Mbps (自動切換)
IEEE802.11b	周波数帯域	2.4GHz 帯 (2412 ~ 2472MHz)
	チャンネル数	13
	伝送速度	最大 11Mbps (自動切換)
IEEE802.11g	周波数帯域	2.4GHz 帯 (2412 ~ 2472MHz)
	チャンネル数	13
	伝送速度	最大 54Mbps (自動切換)
IEEE802.11n	周波数帯域	2.4GHz 帯、5GHz 帯
	チャンネル数	13 (2.4GHz 帯)、19 (5GHz 帯)
	伝送速度	最大 300Mbps (MIMO 使用時)
IEEE802.11ac	周波数帯域	5GHz 帯
	チャンネル数	19 (5GHz)
	伝送速度	最大 1300Mbps (MIMO 使用時)
アンテナ	2.4GHz 帯用 : 2 本、5GHz 帯用 : 3 本	
セキュリティ	「WEP (64bit)」、 「WEP (128bit)」、 「WPA-PSK (TKIP)」、 「WPA2-PSK (AES)」、 「WPA-PSK/WPA2-PSK (TKIP/AES)」、 WPS、 Multiple SSID (8SSID)、 無線 SSID 非公開機能	

GPL・LGPL について

本製品に格納されているプログラムには、GNU General Public License(GPL)（または GNU Lesser Public License(LGPL)）にもとづきライセンスされるソフトウェアが含まれています。

本製品に格納されているプログラムで上記ライセンスが適用されるオープンソースソフトウェアのソースコードはご要望に応じて媒体提供いたします。ただし下記の点をあらかじめご了承ください。

- ソースコードの内容などについてのご質問には一切お答えできません。
- 提供されたソースコードにより作成されるプログラムについては一切の保証をいたしません。
- 媒体提供の際には別途実費を申し受ける場合があります。
- ソースコードの提供期間は本製品の生産打ち切り後、概ね 3 年とさせていただきます。

媒体提供を希望される場合は下記までお問い合わせください。

gpl-1702@info.sei.co.jp
株式会社ブロードネットマックス
GPL 関連窓口

2021年 6月 1日 D版発行 DEK16013D

発行  **住友電気工業株式会社**

〒108-0075 東京都港区港南4-1-8 リバージュ品川
